



Πιστεύουμε στην
Παράγουμε στην **ΕΛΛΑΔΑ**



**olympia[™]
electronics**
SAFETY & SECURITY SYSTEMS

*μα είναι
από το μέλλον*

BSR-1000, BSR-1001, BSR-1002, BSR-1004

Διευθυνσιοδοτούμενοι πίνακες πυρανίχνευσης
1, 2 και 4 βρόχων

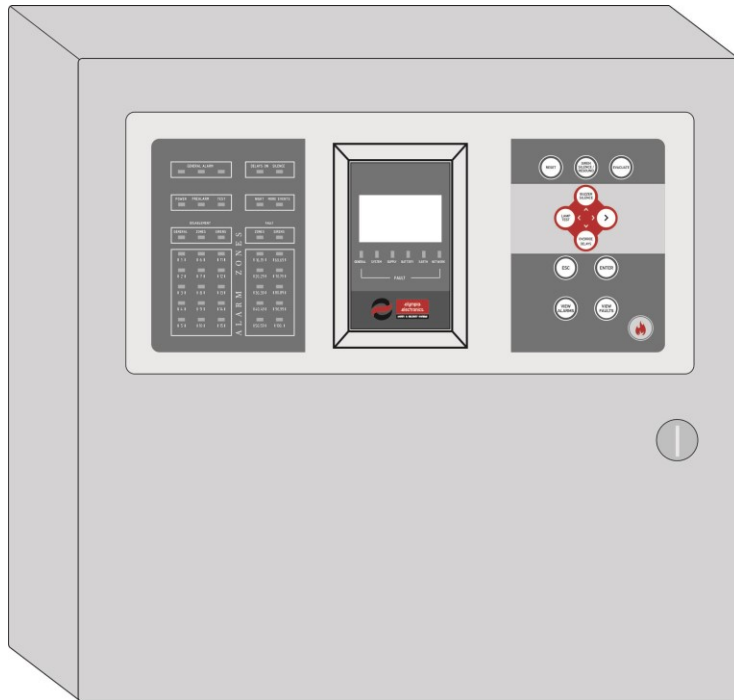

Εγκατάσταση
Προγραμματισμός
Χρήση

ΠΡΟΣΟΧΗ!!!

ΔΙΑΒΑΣΤΕ ΤΟ ΠΑΡΟΝ ΕΓΓΡΑΦΟ ΠΡΙΝ ΑΠΟ ΚΑΘΕ ΕΓΚΑΤΑΣΤΑΣΗ

 olympia electronics <small>SAFETY & SECURITY SYSTEMS</small> <i>για την ασφάλεια του σπιτιού</i>	Ημερομηνία	9/6/2022
	Κωδικός Εγγράφου	921100400_08_003.Docx
	Σελίδα	2 από 72

Περιεχόμενα

1 Γενικές πληροφορίες	5
1.1 Περιγραφή	5
1.2 Ασφάλεια	5
1.3 Ενδεικτικά και Χειριστήρια	6
1.3.1 Πρόσοψη πίνακα	6
1.3.2 Πληκτρολόγιο πίνακα	7
1.3.3 Ενδεικτικά LED συμβάντων	8
2 Λειτουργίες	10
2.1 Καταστάσεις λειτουργίας του πίνακα	10
2.2 Κατάσταση ηρεμίας	10
2.3 Κατάσταση προσυναγερμού	10
2.4 Κατάσταση συναγερμού (Alarm)	11
2.5 Κατάσταση σφάλματος (Fault)	11
2.6 Λειτουργίες επίπεδου πρόσβασης 1 (Access Level 1)	12
2.7 Βασικό μενού επίπεδου πρόσβασης 1 (Access Level 1)	12
2.7.1 Μενού συμβάντων	13
2.7.2 Έλεγχος ενδεικτικών	14
2.7.3 Πληροφορίες	14
3 Μενού Χρήστη	19
3.1 Μενού ενεργοποίησης/απενεργοποίησης	21
3.2 Μενου καθυστέρησης	22
3.3 Ρύθμιση ημερομηνίας - ώρας	22
3.4 Φωτισμός οθόνης	23
3.5 Αλλαγή κωδικού χρήστη	24
3.6 Χειρισμός από Η/Υ	24
3.7 Χειρισμός από Η/Υ μέσω ethernet	24
3.7.1 Έλεγχος πίνακα μέσω φυλλομετρητή	25
3.7.2 Προβολή τρέχοντες συναγερμοί, σφάλματα και προσυναγερμοί.	25
3.7.3 Προβολή απενεργοποιημένων	25
3.7.4 Πληροφορίες	26
3.7.5 All events	29
3.7.6 Μενού χρήστη	29
4 Εγκατάσταση	30
4.1 Ασφάλεια	30
4.2 Εγκατάσταση	30
4.2.1 Περιγραφή του εσωτερικού του πίνακα	31
4.2.2 Τοποθέτηση του πίνακα σε τοίχο	31
4.2.3 Σύνδεση των καλωδίων της τάσης τροφοδοσίας (220-240V AC)	33
4.2.4 Σύνδεση μπαταριών	33
4.3 Καλωδίωση	34
4.3.1 Συνδέσεις βρόχων	35
4.3.2 Σύνδεση με συμβατικές σειρήνες	37

4.4	Σύνδεση πινάκων σε δίκτυο	37
4.5	Γενικό διάγραμμα συνδέσεων πίνακα	39
4.6	Άλλες συνδέσεις	40
5	Μενού Τεχνικού	42
5.1	Μενού ΕΛΕΓΧΟΙ	44
5.1.1	Δοκιμή βαδίσματος	44
5.1.2	Όλες οι ζώνες σε ΤΕΣΤ	44
5.1.3	Όλες οι ζώνες όχι σε ΤΕΣΤ	45
5.1.4	LED διεύθυνσης συσκευής	45
5.2	Μενού δοκιμή	45
5.2.1	Δοκιμή σημεία	46
5.2.2	Δοκιμή επικοινωνία βρόχου	46
5.2.3	Δοκιμή συμβατικές σειρήνες	46
5.2.4	Δοκιμή ρελέ	47
5.2.5	Δοκιμή έξοδοι τάσης	47
5.2.6	Δοκιμή πίνακες δικτύου	47
5.3	Διαμόρφωση σημείων	48
5.3.1	Σημεία	48
5.3.2	Ανίχνευση Σημείων	49
5.3.3	Αυτόματη Διευθ/τηση	49
5.3.4	Αλλαγή διεύθυνσης	50
5.3.5	Γενική επανήχηση	51
5.3.6	Συμβατικές σειρήνες	51
5.3.7	Βοηθητικό ρελέ	52
5.3.8	Επιπλέον ρελε	52
5.3.9	Δίκτυο πινάκων	52
5.3.10	Βρόχοι	53
5.3.11	Μέγιστος αριθμός ενδεικτικών ανα βρόχο	54
5.3.12	Καθυστέρηση ανιχνευτών	54
5.3.13	Ενδεικτικά σημείων	55
5.3.14	Διαγραφή σημείων	55
5.4	Γενικές ρυθμίσεις	55
5.4.1	Επιλογή γλώσσας	55
5.4.2	Αλλαγή κωδικού τεχνικού	56
5.4.3	Λειτουργία εξωτερικού PCB	56
5.4.4	Επιλογή διεύθυνσης MODBUS	56
5.4.5	Προσαρμογέας Ethernet	56
5.4.6	Ειδοποίηση ετήσιου ελέγχου	57
5.4.7	Ετήσιος έλεγχος OK	57
5.4.8	Ημερομηνία ετήσιου ελέγχου	58
5.4.9	Εργοστασιακές ρυθμίσεις	58
5.5	Καθαρισμός σφαλμάτων	58
5.6	Αρχικοποίηση μετρητή συναγερμού	58
5.7	Επικοινωνία Η/Υ	59
5.8	Μενού τεχνικού στο Ethernet	60
5.8.1	Αλλαγή πληροφοριών	61
6	Διαδικασία αρχικής εγκατάστασης	62
7	Χρήση του software BSR-1004	64

 olympia electronics <small>SAFETY & SECURITY SYSTEMS</small> <i>για την ασφαλέστερη ζωή</i>	Ημερομηνία	9/6/2022
	Κωδικός Εγγράφου	921100400_08_003.Docx
	Σελίδα	4 από 72

7.1	Προγραμματισμός με τη βοήθεια Η/Υ -----	64
7.2	Υπολογισμός βρόχου -----	67
7.3	Υπολογισμός μπαταρίας -----	68
8	BSR-1000 Πίνακας Επαναλήπτης -----	68
8.1	Γενικά -----	68
8.2	Λειτουργίες -----	69
8.3	Εγκατάσταση -----	69
8.4	Σύνδεση -----	69
8.5	Ρύθμιση δικτύου επαναληπτών -----	69
8.5.1	Ρύθμιση διεύθυνση επαναλήπτη -----	69
8.5.2	Ανίχνευση του δικτύου -----	69
9	Τεχνικά Χαρακτηριστικά - Ιδιότητες -----	70
9.1	Εργοστασιακές ρυθμίσεις -----	71
9.2	Επιλογές του κανονισμού EN 54-2 -----	72

1 Γενικές πληροφορίες

Ευχαριστούμε που επιλέξατε ένα Ελληνικό προϊόν της Olympia Electronics

“ΠΙΣΤΕΥΟΥΜΕ ΣΤΗΝ ΕΛΛΑΔΑ - ΠΑΡΑΓΟΥΜΕ ΣΤΗΝ ΕΛΛΑΔΑ”.

1.1 Περιγραφή

Η σειρά **διευθυνσιοδοτούμενων πινάκων πυρανίχνευσης BSR-100X** αποτελείται από 3 μοντέλα, **BSR-1001, BSR-1002, BSR-1004** (1, 2 και 4 βρόχων αντίστοιχα), τα οποία μοιράζονται όμοιο χειρισμό, λειτουργίες και δυνατότητες. Το συνοδευόμενο λογισμικό υπολογιστή **BSR-100X** για Windows παρέχει επιπλέον λειτουργίες για υπολογισμό των στοιχείων της εγκατάστασης, ρύθμιση των παραμέτρων του πίνακα και αποθήκευση του αρχείου καταγραφής συμβάντων.

Όλα τα μοντέλα της σειράς περιλαμβάνουν 4 εξόδους για οδήγηση συμβατικών σειρήνων καθώς και ρελέ κατάσταση σφάλματος, συναγερμού και βοηθητικό ρελέ. Η εφεδρική λειτουργία παρέχεται μέσω 2 μπαταριών οξέος μολύβδου 12V (δεν περιλαμβάνονται), χωρητικότητας 7Ah, 9Ah, 12Ah ή 15Ah, που επιλέγεται ανάλογα με τις απαιτήσεις της εγκατάστασης. Για τον υπολογισμό της χωρητικότητας των μπαταριών προτείνεται η χρήση του εργαλείου υπολογισμού της μπαταρίας “**Battery Calculator**” που υπάρχει στο πρόγραμμα του υπολογιστή.

Κάθε βρόγχος μπορεί να υποστηρίξει 150 διευθυνσιοδοτούμενες συσκευές (ανιχνευτές καπνού, θερμικούς, σειρήνες, μπουτόν, κτλ). Το εργαλείο “**Loop Calculator**” (περιλαμβάνεται στο λογισμικό για υπολογιστή) μπορεί να χρησιμοποιηθεί για τον υπολογισμό της καλωδίωσης ανάλογα με την εγκατάσταση.

Όλες οι δυνατότητες και οι λειτουργίες των διευθυνσιοδοτούμενων πινάκων πυρανίχνευσης BSR-100X έχουν σχεδιαστεί με βάση τα Ευρωπαϊκά πρότυπα EN54-2 και EN54-4.

Η σειρά αναλογικών διευθυνσιοδοτούμενων πινάκων πυρανίχνευσης BSR-100X είναι κατάλληλη για τοποθέτηση σε μεσαίες και μεγάλες εγκαταστάσεις όπως πολυκαταστήματα, ξενοδοχεία και εργοστάσια, χάρη στη δυνατότητα δημιουργίας δικτύου πινάκων πυρανίχνευσης (έως και 4 διασυνδεδεμένοι πίνακες).

Οι πίνακες της σειράς BSR-100x διαθέτουν εκτεταμένες λειτουργίες και δυνατότητες για τον έλεγχο του συστήματος πυρανίχνευσης (όπως σειρήνες, ρελέ εξόδων κ.α.). Μπορεί να προγραμματιστεί μέσω του λογισμικού BSR-100x (για H/Y με Windows). Ο προγραμματισμός του πίνακα γίνεται πάνω στον ίδιο τον πίνακα είτε από πρόγραμμα του υπολογιστή.

Οι **επαναλήπτες BSR-1000** για τους πίνακες της σειράς **BSR-100x** παρέχουν στον χρήστη την δυνατότητα εκτέλεσης βασικών λειτουργιών για το χειρισμό του συστήματος αλλά και την προβολή της τρέχουσας κατάστασης του πίνακα και των συμβάντων του μέσω του ενσωματωμένου ηλεκτρολογίου και της φωτιζόμενης οθόνης γραφικών.

1.2 Ασφάλεια

Για να διασφαλισθεί η σωστή χρήση της συσκευής πρέπει πρώτα να διαβαστούν όλα τα συνοδευτικά έγγραφα που παρέχονται με αυτήν.

Αυτό το προϊόν πρέπει να εγκατασταθεί, να τεθεί σε λειτουργία και να συντηρείται από **εκπαιδευμένο τεχνικό προσωπικό** σύμφωνα με :

- Τους κανονισμούς εγκατάστασης ηλεκτρικών συσκευών σε κτίρια.
- Τον κανονισμό πυρασφάλειας.
- Τις οδηγίες του κατασκευαστή.

- Η συσκευή λειτουργεί με 220-240V AC/50-60Hz και είναι χαρακτηρισμένη ως κλάσης 1 (η χαρακτηριζόμενη επαφή του αγωγού της γείωσης  που βρίσκεται εσωτερικά της συσκευής, απαιτείται να συνδεθεί με τον αγωγό της γείωσης του κτιρίου για την ασφάλειά της και την σωστή λειτουργία της).

- Η παροχή ηλεκτρικού ρεύματος του πίνακα πρέπει να συνδεθεί με την υπάρχουσα ηλεκτρική εγκατάσταση τροφοδοτούμενη από ξεχωριστή ηλεκτρική γραμμή και ασφαλειοδιακόπτη, ο οποίος θα πρέπει να σημειωθεί μέσα στον ηλεκτρολογικό πίνακα με ετικέτα «**Σύστημα Πυρανίχνευσης – Μην κλείνετε τον διακόπτη**»

1.3 Ενδεικτικά και Χειριστήρια

Στη γραφική οθόνη υγρών κρυστάλλων, εμφανίζονται τα μηνύματα, ενώ τα ενδεικτικά LED χρησιμοποιούνται για τις βασικές ενδείξεις (συναγερμό, σφάλμα, απομονωμένα τμήματα).

Στη δεξιά πλευρά της πρόσοψης υπάρχει ένα πληκτρολόγιο 11 πλήκτρων για το χειρισμό και την ρύθμιση του πίνακα πυρανίχνευσης.

Στην παρακάτω εικόνα υπάρχει μια γενική περιγραφή της πρόσοψης:

1.3.1 Πρόσοψη πίνακα

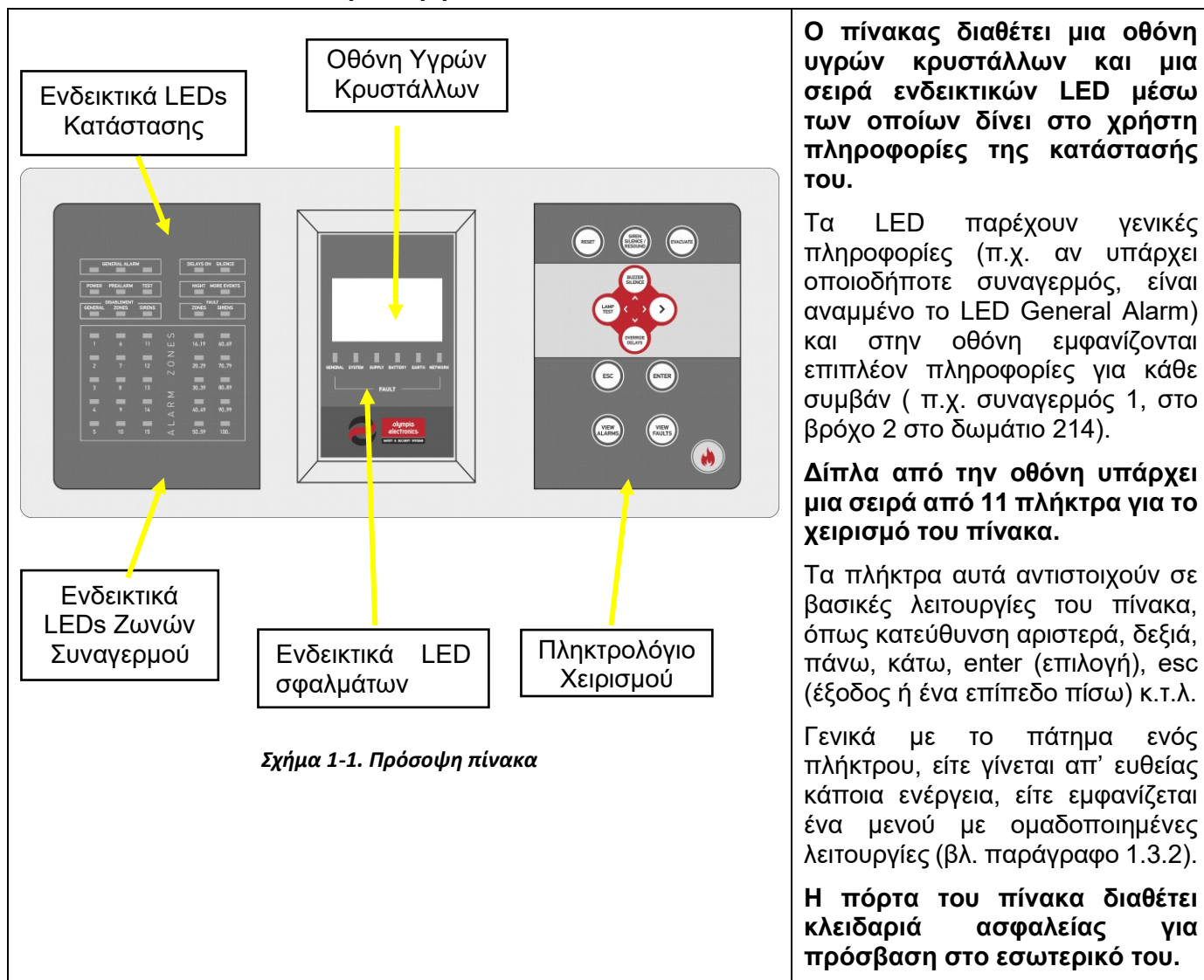

Σχήμα 1-1. Πρόσοψη πίνακα

1.3.2 Πληκτρολόγιο πίνακα

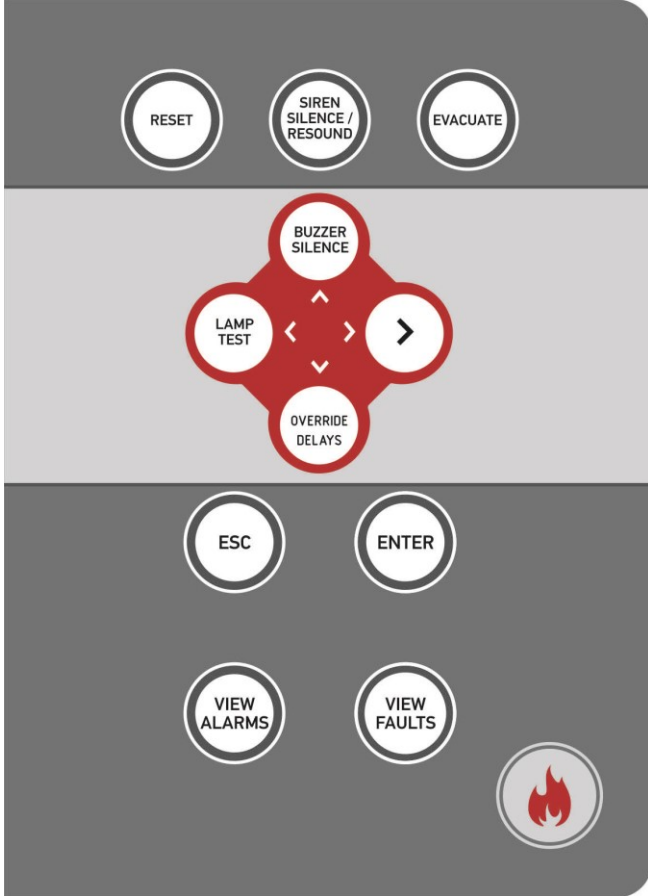
	RESET	Επαναφορά του πίνακα από κατάσταση συναγερμού σε κατάσταση ηρεμίας, επαναφορά σφαλμάτων.
	SIREN SILENCE / RESOUND	Σταμάτημα ή επανήχηση των σειρήνων σε κατάσταση συναγερμού.
	EVACUATE	Εκκένωση του κτιρίου. Χειροκίνητη ενεργοποίηση όλων των εξόδων συναγερμού.
	Buzzer Silence	Σιγή ηχητικού βομβητή (εφόσον χτυπάει).
	Lamp Test	Ενεργοποίηση όλων των ενδεικτικών LED και της οθόνης, ώστε να επιβεβαιωθεί οπτικά η σωστή λειτουργία τους.
	Overdrive delays	Άμεση ενεργοποίηση των εξόδων συναγερμού (σειρήνων, ρελέ) παρακάμπτοντας τις προγραμματισμένες καθυστερήσεις, σε περίπτωση συναγερμού (Επίπεδο πρόσβασης 2).
	Esc	Μεταφορά στο προηγούμενο μενού – Έξοδος.
	Enter	Επιβεβαίωση επιλογής.
	View Alarms	Προβολή τρεχόντων συναγερμών (εφ' όσον υπάρχουν).
	View Faults	Προβολή τρεχόντων σφαλμάτων, (εφ' όσον υπάρχουν).
Βέλη	Πλοήγηση στο μενού (πάνω / κάτω / αριστερά / δεξιά) - μετακίνηση επιλογής. Με τα πλήκτρα πάνω ή κάτω αυξάνεται ή μειώνεται ο μετρητής αντίστοιχα.	

Σχήμα 1-2. Πληκτρολόγιο πίνακα

1.3.3 Ενδεικτικά LED συμβάντων

Τα ενδεικτικά LED είναι χωρισμένα σε ομάδες ανάλογα με την ιδιότητα τους. Το χρώμα τους επίσης καθορίζει τον τύπο του συμβάντος, τα κόκκινα LED απεικονίζουν συναγερμό, τα κίτρινα LED κατάσταση ή σφάλμα, το πράσινο LED την τροφοδοσία δικτύου. Αναλυτικά οι ενδείξεις των LED από πάνω προς τα κάτω είναι :

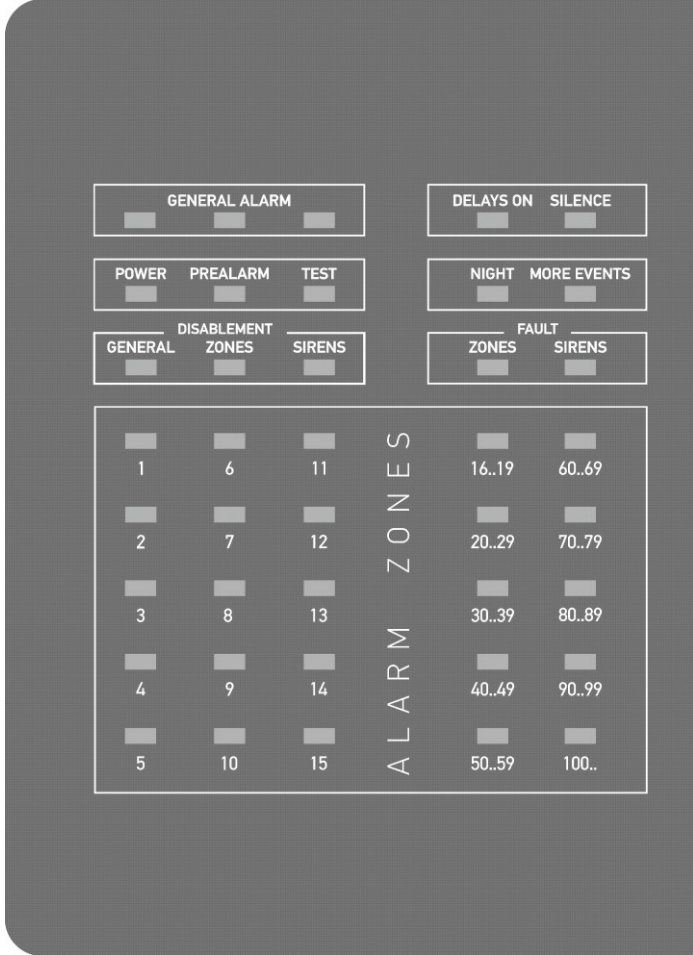
 <p>The diagram shows a control panel with several groups of LEDs. At the top, there are two groups: 'GENERAL ALARM' and 'DELAYS ON SILENCE'. Below these are 'POWER PREALARM TEST' and 'NIGHT MORE EVENTS'. Further down are 'DISABLEMENT GENERAL ZONES SIRENS' and 'FAULT ZONES SIRENS'. The largest section is 'ALARM ZONES', which is a grid of 15 LEDs numbered 1 to 15, with time ranges: 1 (6-11), 2 (12-15), 3 (16-19), 4 (20-29), 5 (30-39), 6 (40-49), 7 (50-59), 8 (60-69), 9 (70-79), 10 (80-89), 11 (90-99), 12 (100-109), 13 (110-119), 14 (120-129), 15 (130-139).</p>		GENERAL ALARM	κόκκινα	Σύστημα σε κατάσταση συναγερμού	
		DELAYS ON	κίτρινο	Έχουν ρυθμιστεί καθυστερήσεις στις εξόδους	
		SILENCE	κίτρινο	Έχουν απενεργοποιηθεί οι σειρήνες και οι εξοδοί των ρελέ (κατά την διάρκεια συναγερμού)	
		POWER	πράσινο	Ενδεικτικό τροφοδοσίας πίνακα (μόνιμα αναμένο – OK / αναβοσβήνει – διακοπή δικτύου)	
		PREALARM	κίτρινο	Προσυναγερμός	
		TEST	κίτρινο	Το σύστημα ή ένα μέρος του βρίσκεται σε κατάσταση ελέγχου, η ανίχνευση φωτιάς έχει παρακαμφθεί	
		NIGHT	κίτρινο	Κατάσταση λειτουργίας «ΝΥΧΤΑ» (διαφορετικά επίπεδα ανίχνευσης)	
		MORE EVENTS	κίτρινο	Περισσότερα τρέχοντα συμβάντα (πέραν των άμεσα αναγραφόμενων στην κεντρική οθόνη)	
		DISABLE MENT	GENERAL	κίτρινο	Γενικό ενδεικτικό απενεργοποιημένων τμημάτων
			ZONES	κίτρινο	Απενεργοποιημένες ζώνες
			SIRENS	κίτρινο	Απενεργοποιημένες σειρήνες
		FAULT	ZONES	κίτρινο	Σφάλμα σε ζώνη
			SIRENS	κίτρινο	Σφάλμα σε σειρήνα
		Alarm Zones		κόκκινα	Συναγερμός στην αντίστοιχη ζώνη για τις πρώτες 15 ζώνες. Οι υπόλοιπες ζώνες ομαδοποιούνται στα επόμενα 10 LEDs.

Σχήμα 1-3. Ενδεικτικά LED

Παρακάτω εμφανίζονται τα ενδεικτικά LED κάτω από την οθόνη γραφικών. Όλα τα παρακάτω ενδεικτικά είναι ενδείξεις σφαλμάτων και είναι κίτρινα.

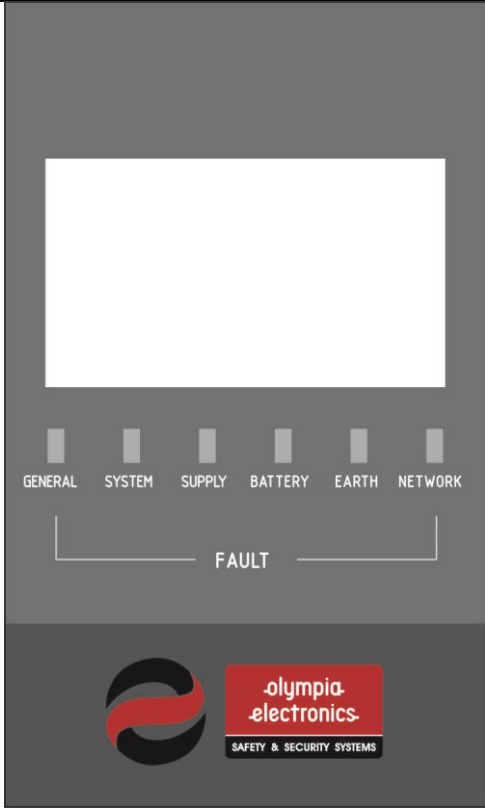
	General Fault	Γενικό σφάλμα πίνακα
	System Fault	Σφάλμα συστήματος (υλικό)
	Supply Fault	Σφάλμα τροφοδοσίας
	Battery fault	Σφάλμα μπαταρίας
	Earth fault	Ανεπιθύμητη επαφή των αγωγών τροφοδοσίας με την γείωση
	Network fault	Σφάλμα επικοινωνίας με το δίκτυο πινάκων

Σχήμα 1-4. Ενδεικτικά LED κάτω από την οθόνη

2 Λειτουργίες

2.1 Καταστάσεις λειτουργίας του πίνακα

Οι καταστάσεις λειτουργίας του πίνακα είναι οι εξής:

A) Ηρεμίας

B) Προσυναγερμού

Γ) Συναγερμού

Δ) Σφάλματος

2.2 Κατάσταση ηρεμίας

Η κατάσταση στην οποία δεν υπάρχει κανένα γεγονός συναγερμού, προσυναγερμού ή σφάλματος ονομάζεται κατάσταση ηρεμίας. Στην δεύτερη γραμμή της οθόνης εμφανίζεται το μήνυμα “**ΣΥΣΤΗΜΑ ΕΤΟΙΜΟ**” και η κατάσταση του συστήματος εμφανίζεται ως “**ΚΑΤΑΣΤΑΣΗ ΗΡΕΜΙΑ**”. Μια τυπική οθόνη κατάστασης ηρεμίας φαίνεται παρακάτω :

BSR-100x	4 ΒΡΟΧΟΙ
ΣΥΣΤΗΜΑ ΕΤΟΙΜΟ	
ΚΑΤΑΣΤΑΣΗ : ΗΡΕΜΙΑ	
1 ΑΠΕΝΕΡΓΟΠΟΙΗΜΕΝΑ	
14:25	ΔΕ 24/02/18

Εικόνα 2-1. Παράδειγμα κατάστασης ηρεμίας στην αρχική οθόνη

Στην πρώτη γραμμή εμφανίζεται ο τύπος και ο αριθμός βρόχων του πίνακα (1, 2 ή 4).

Στην προτελευταία γραμμή εμφανίζονται μόνο όταν είναι διαθέσιμες οι παρακάτω πληροφορίες (εναλλάξ κάθε 3 δευτερόλεπτα)

- Αν έχει ενεργοποιηθεί το δίκτυο πινάκων, η διεύθυνση του πίνακα και το όνομα του
- Αν υπάρχουν μέρη του πίνακα σε έλεγχο (τεστ) ο αριθμός τους
- Αν υπάρχουν απενεργοποιημένα μέρη και ο αριθμός τους
- Αν υπάρχουν τρέχοντα σφάλματα ο αριθμός τους

Σε διαφορετική περίπτωση αυτή η γραμμή είναι κενή.

Όταν ο πίνακας βρίσκεται σε κατάσταση ηρεμίας το ενδεικτικό (πράσινο) “**POWER**” στην αριστερή πλευρά είναι αναμμένο. Ενδεικτικά όπως “**DISABLEMENT**”, “**FAULT**”, “**NIGHT**” ή “**DELAYS ON**” μπορεί να είναι επίσης αναμμένα σύμφωνα με τις ρυθμίσεις και την κατάσταση του πίνακα.

2.3 Κατάσταση προσυναγερμού

Σε περίπτωση που κάποια συσκευή δώσει προσυναγερμό το κίτρινο LED “**PREALARM**” ανάβει και ηχεί διακοπτόμενα ο ενσωματωμένος βομβητής (buzzer). Πατώντας το “**BUZZER SILENCE**” θα σιγήσει ο βομβητής μέχρι να παρουσιαστεί νέο συμβάν στον πίνακα. Η δεύτερη γραμμή εμφανίζει το μήνυμα “**X - ΠΡΟΣΥΝΑΓΕΡΜΟΙ**” όπου το X αντιστοιχεί στον αριθμό των τρεχόντων προσυναγερμών.

BSR-100x	4 ΒΡΟΧΟΙ
1-ΠΡΟΣΥΝΑΓΕΡΜΟΙ	
1 ΠΡΟΣΥΝΑΓΕΡΜΟΙ	
14:25	ΔΕ 24/02/18

Εικόνα 2-2. Προσυναγερμός στην κύρια οθόνη

2.4 Κατάσταση συναγερμού (Alarm)

Σε περίπτωση που κάποια συσκευή δώσει σήμα συναγερμού φωτιάς, τα κόκκινα LED **“GENERAL ALARM”** ανάβουν. Στην πρώτη γραμμή εμφανίζεται το μήνυμα **“X – ΣΥΝΑΓΕΡΜΟΙ”**, όπου X αντιστοιχεί στον αριθμό συναγερμών.

2-ΣΥΝΑΓΕΡΜΟΙ	
ΠΡΩΤΟ : ΣΗΜΕΙΟ Z-1 POINT 1.003	
ΤΕΛΕΥΤ : ΣΗΜΕΙΟ Z-1 POINT 1.0012	
14:25	ΔΕ 25/02/18

Εικόνα 2-3. Συναγερμός στην κύρια οθόνη

Στην δεύτερη και στην Τρίτη γραμμή εμφανίζονται το πρώτο και το τελευταίο σήμα συναγερμού αντίστοιχα. Επίσης εμφανίζονται το όνομα του σημείου που έδωσε το σήμα καθώς και η ζώνη, ο βρόχος και η διεύθυνση του.

Μόλις δοθεί το σήμα συναγερμού ο ενσωματωμένος βομβητής (BUZZER) θα ηχεί συνεχόμενα και όλες οι έξοδοι που είναι συνδεδεμένες με τον συναγερμό θα ενεργοποιηθούν. Πατώντας το πλήκτρο **“BUZZER SILENCE”** θα σιγήσει ο βομβητής μέχρι να δοθεί ένα νέο σήμα συναγερμού. Πατώντας το πλήκτρο **“SIREN SILENCE”** θα απενεργοποιηθεί όλες τις σειρήνες καθώς και όλα τα υπόλοιπα ρελέ που έχουν προγραμματιστεί να απενεργοποιούνται με την εντολή σιγής.

Πατώντας το πλήκτρο **“VIEW ALARM”** εμφανίζονται όλοι οι συναγερμοί και με τα βέλη πάνω/κάτω γίνεται η περιήγηση στο μενού.

2.5 Κατάσταση σφάλματος (Fault)

Σε περίπτωση που υπάρξει σφάλμα, το κίτρινο LED **“GENERAL FAULT”** ανάβει, ο ενσωματωμένος βομβητής (BUZZER) θα ηχεί διακοπτόμενα και θα ενεργοποιηθεί το ρελέ σφάλματος. Ταυτόχρονα μπορεί να είναι αναμμένα και άλλα ενδεικτικά LED που περιγράφουν την προέλευση του σφάλματος.

Στην τρίτη γραμμή εμφανίζονται επιπλέον πληροφορίες σε σχέση με την προέλευση του σφάλματος. Σε περίπτωση που υπάρχουν περισσότερα από ένα σφάλματα οι πληροφορίες εναλλάσσονται στην οθόνη.

BSR-100x	4 ΒΡΟΧΟΙ
ΣΥΣΤΗΜΑ ΕΤΟΙΜΟ	
ΣΦΑΛΜΑ,	ΣΗΜΕΙΟ
ΑΠΟΣΥΝΔΕΜΕΝΟ	
2 ΣΦΑΛΜΑΤΑ	
14:25	ΔΕ 24/02/18

Εικόνα 2-4. Σφάλμα στην κύρια οθόνη

 olympia electronics SAFETY & SECURITY SYSTEMS <i>για την ασφαλέστερη ζωή</i>	Ημερομηνία	9/6/2022
	Κωδικός Εγγράφου	921100400_08_003.Docx
	Σελίδα	12 από 72

Πατώντας το πλήκτρο “**BUZZER SILENCE**” θα σιγήσει ο βομβητής μέχρι να παρουσιαστεί ένα νέο συμβάν σφάλματος.

Πατώντας το πλήκτρο “**VIEW FAULTS**” εμφανίζονται όλα τα ενεργά σφάλματα και με τα βέλη πάνω/κάτω γίνεται η περιήγηση στο μενού.

2.6 Λειτουργίες επίπεδου πρόσβασης 1 (Access Level 1)

Στο επίπεδο αυτό περιλαμβάνονται οι λειτουργίες που μπορεί να εκτελέσει ένας χρήστης απευθείας από το πληκτρολόγιο όταν βρίσκεται στην αρχική οθόνη.

Για τις λειτουργίες αυτές δεν απαιτείται κάποιος κωδικός πρόσβασης.

- “**BUZZER SILENCE**”: Σε περίπτωση συναγερμού, ή σφάλματος, αν πατηθεί το πλήκτρο, σταματάει να ηχεί ο ενσωματωμένος βομβητής. Για όσο διάστημα υπάρχει το συμβάν, ο βομβητής ηχεί μία φορά κάθε 30 δευτερόλεπτα. Αν στην κατάσταση αυτή ο πίνακας αντιληφθεί νέο συμβάν, ο βομβητής αρχίζει πάλι να ηχεί κανονικά.
- “**LAMP TEST**”: Πατώντας αυτό το πλήκτρο όλα τα ενδεικτικά LED ανάβουν για 5 δευτ. για να επιβεβαιωθεί η σωστή λειτουργία τους.
- “**OVERDRIVE DELAYS**”: Εάν προκύψει συναγερμός και οι καθυστερήσεις είναι ενεργοποιημένες, ο χρήστης μπορεί να παρακάμψει τις καθυστερήσεις, πατώντας αυτό το πλήκτρο. Οι έξοδοι θα ενεργοποιηθούν αμέσως παρακάμπτοντας τις προγραμματισμένες καθυστερήσεις.
- “**VIEW ALARMS**”: Σε περίπτωση συμβάντος συναγερμού, αν πατηθεί το πλήκτρο μας προωθεί στο μενού για να δούμε τους τρέχοντες συναγερμούς.
- “**VIEW FAULTS**”: Σε περίπτωση συμβάντος σφάλματος, αν πατηθεί το πλήκτρο μας προωθεί στο μενού για να δούμε τα τρέχοντα σφάλματα.

2.7 Βασικό μενού επίπεδου πρόσβασης 1 (Access Level 1)

Στην αρχική οθόνη, σε κατάσταση ηρεμίας, αν πατήσουμε “ENTER” εμφανίζεται το κύριο μενού όπως φαίνεται στην παρακάτω οθόνη.

MENΟΥ
ΠΡΟΒΟΛΗ ΑΠΕΝΕΡ/MENΩΝ
MENΟΥ ΧΡΗΣΤΗ
MENΟΥ ΤΕΧΝΙΚΟΥ
ΟΛΑ ΤΑ ΣΥΜΒΑΝΤΑ
ΠΛΗΡΟΦΟΡΙΕΣ
ΕΛΕΓΧΟΣ ΕΝΔΕΙΚΤΙΚΩΝ

Εικόνα 2-5.Κύριο μενού

ΠΡΟΣΟΧΗ! Όταν ο πίνακας βρίσκεται σε κατάσταση συναγερμού η πρώτη επιλογή στο μενού είναι “**ΤΡΕΧΟΝΤΕΣ ΣΥΝΑΓΕΡΜΟΙ**”. Όταν βρίσκεται σε κατάσταση προσυναγερμού η πρώτη επιλογή είναι “**ΤΡΕΧΟΝ ΠΡΟΣΥΝΑΓΕΡΜΟΙ**”. Εάν ο πίνακας βρίσκεται σε περισσότερες από μια καταστάσεις, οι επιλογές εμφανίζονται με την αναφερόμενη προτεραιότητα.

Σε κατάσταση κανονικής λειτουργίας οι διαθέσιμες επιλογές είναι όπως στην εικόνα 2-5 (κύριο μενού).

 olympia electronics SAFETY & SECURITY SYSTEMS <i>για έναν ασφαλέστερο κόσμο</i>	Ημερομηνία	9/6/2022
	Κωδικός Εγγράφου	921100400_08_003.Docx
	Σελίδα	13 από 72

Παρακάτω αναφέρονται περισσότερες πληροφορίες σχετικά με το κύριο μενού

- **ΠΡΟΒΟΛΗ ΑΠΕΝΕΡ/ΜΕΝΩΝ:** Στο μενού αυτό μας δείχνει όλα τα απενεργοποιημένα τμήματα του πίνακα.
- **ΜΕΝΟΥ ΧΡΗΣΤΗ:** Αυτό το μενού περιλαμβάνει μια σειρά ρυθμίσεων που είναι διαθέσιμες από τον χρήστη με επίπεδο πρόσβασης 2.
- **ΜΕΝΟΥ ΤΕΧΝΙΚΟΥ:** Αυτό το μενού περιλαμβάνει μια σειρά ρυθμίσεων, ειδικών λειτουργιών και ρυθμίσεων υλικού. Η είσοδος στο μενού είναι διαθέσιμη μόνο σε τεχνικούς με επίπεδο πρόσβασης 3.
- **ΟΛΑ ΤΑ ΣΥΜΒΑΝΤΑ:** Αυτή η επιλογή εμφανίζει το αρχείο καταγραφής συμβάντων του πίνακα.
- **ΠΛΗΡΟΦΟΡΙΕΣ:** Σε αυτό το μενού υπάρχουν πληροφορίες του συστήματος που μπορεί να έχει πρόσβαση κάθε χρήστης.
- **ΕΛΕΓΧΟΣ ΕΝΔΕΙΚΤΙΚΩΝ:** Αυτή η επιλογή ανάβει όλα τα ενδεικτικά LED για 5 δευτ. για να επιβεβαιωθεί η σωστή λειτουργία τους (αντίστοιχο του πλήκτρου “LAMP TEST”).

Μεταβείτε σε κάθε επιλογή με τα πλήκτρα «ΠΑΝΩ» και «ΚΑΤΩ» και στην συνέχεια επιλέξτε με το πλήκτρο «ENTER».

2.7.1 Μενού συμβάντων

Η επιλογή «ΟΛΑ ΤΑ ΣΥΜΒΑΝΤΑ» εμφανίζει το αρχείο καταγραφής συμβάντων, αντίστοιχο με τις εικόνες 2-6. Οι εικόνες αυτές είναι ενδεικτικές για ένα συμβάν πληροφορίας και ένα συμβάν σφάλματος αντίστοιχα.

Στην πρώτη γραμμή εμφανίζεται η ένδειξη “ΓΕΝΙΚΟ” για ενημερωτικά συμβάντα, “ΣΦΑΛΜΑ” για συμβάντα σφάλματος, “ΣΥΝΑΓΕΡΜΟΣ” για συμβάντα συναγερμού και “ΠΡΟΣΥΝΑΓΕΡΜΟΣ” για συμβάντα προσυναγερμού.

Οι πληροφορίες εμφανίζονται με “i”, τα σφάλματα με “X” και συναγερμοί/προσυναγερμοί “Δ”.

Στη δεύτερη γραμμή εμφανίζεται η πηγή του συμβάντος.

Στην επόμενη γραμμή εμφανίζονται αναλυτικές πληροφορίες από το συμβάν, ώρα και ημερομηνία. Στην τελευταία γραμμή εμφανίζονται ο αύξων αριθμός του τρέχοντος σφάλματος καθώς και ο συνολικός αριθμός των συμβάντων.

Η περιήγηση στο αρχείο των συμβάντων γίνεται με τα πλήκτρα «ΠΑΝΩ» και «ΚΑΤΩ» και η επιστροφή στο προηγούμενο μενού με το πλήκτρο «ESC».

ΣΗΜΕΙΩΣΗ: Όλοι οι πίνακες τις σειρά BSR-100X έχουν δυνατότητα καταγραφής 7000 συμβάντων. Σε περίπτωση που τα συμβάντα υπερβούν αυτό τον αριθμό, τα παλαιότερα συμβάντα διαγράφονται για να καταγραφούν τα νέα συμβάντα.

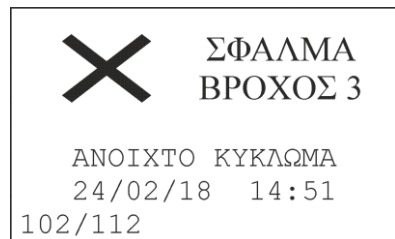

Εικόνες 2-6. Μενού συμβάντων

2.7.2 Έλεγχος ενδεικτικών

Η επιλογή “**ΕΛΕΓΧΟΣ ΕΝΔΕΙΚΤΙΚΩΝ**” εμφανίζει την οθόνη όπως στην εικόνα 2-7, ενώ ταυτόχρονα ανάβει όλα τα ενδεικτικά LED για 5 δευτ. για να επιβεβαιωθεί η σωστή λειτουργία τους.

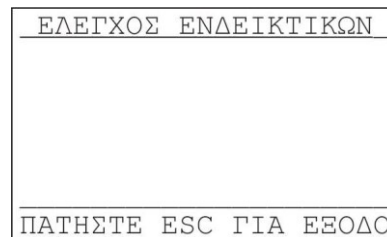

Εικόνα2-7. Έλεγχος ενδεικτικών

2.7.3 Πληροφορίες

Επιλέγοντας «**ΠΛΗΡΟΦΟΡΙΕΣ**» εμφανίζεται το μενού με τις επιλογές στην πρώτη οθόνη όπως στις εικόνες 2-8. Οι επιπλέον επιλογές του μενού εμφανίζονται με κύλιση προς τα κάτω, όπως εμφανίζονται στις εικόνες 2-8.

ΠΛΗΡΟΦΟΡΙΕΣ	ΠΛΗΡΟΦΟΡΙΕΣ	ΠΛΗΡΟΦΟΡΙΕΣ
ΤΡΟΦΟΔΟΣΙΑ ΠΙΝΑΚΑ ▲	ΡΕΛΕ ΠΙΝΑΚΑ ▲	ΠΛΗΡΟΦΟΡΙΕΣ ΤΕΧΝΙΚΟΥ ▲
ΜΕΤΡΗΤΗΣ ΣΥΝΑΓΕΡΜΩΝ	ΕΠΙΠΛΕΟΝ ΡΕΛΕ	ΗΜΕΡΟΜ ΕΤΗΣ ΕΛΕΓΧΟΥ
ΕΛΕΓΧΟΙ	ΣΥΜΒΑΤΙΚΕΣ ΣΕΙΡΗΝΕΣΣ	ΛΟΓΙΣΜΙΚΟ ΠΙΝΑΚΑ
ΖΩΝΕΣ	ΣΥΝΔΙΑΣΜΟΙ	
ΣΗΜΕΙΑ	ΠΙΝΑΚΕΣ ΔΙΚΤΥΟΥ	
ΒΡΟΧΟΙ ▼	ΠΡΟΣ/ΜΟΓΕΑΣ ETHERNET ▼	

Εικόνες2-8.Μενού πληροφορίες

Στην πρώτη επιλογή, «**ΤΡΟΦΟΔΟΣΙΑ ΠΙΝΑΚΑ**» εμφανίζονται οι τάση τροφοδοσίας, μπαταρίας και φορτιστή.

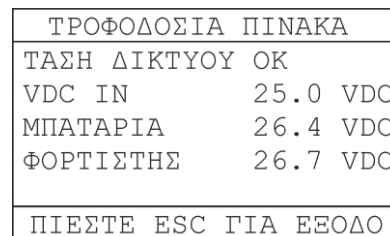

Εικόνα2-9.Τροφοδοσία πίνακα

Στην επιλογή «**ΜΕΤΡΗΤΗΣ ΣΥΝΑΓΕΡΜΩΝ**» εμφανίζεται ο μετρητής συναγερμών σύμφωνα με το πρότυπο EN 54-2.

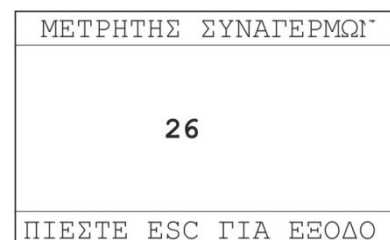
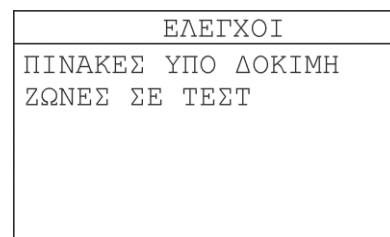

Figure2-10.Μετρητής συναγερμών

Στην επιλογή «**ΕΛΕΓΧΟΙ**» εμφανίζεται το μενού όπως στην εικόνα 2-11.

Η επιλογή «**ΠΙΝΑΚΕΣ ΥΠΟ ΔΟΚΙΜΗ**» εμφανίζει τους πίνακες που βρίσκονται υπό δοκιμή μέσα στο δίκτυο πινάκων.

Η επιλογή «**ΖΩΝΕΣ ΣΕ ΤΕΣΤ**» εμφανίζει τις 128 ζώνες του πίνακα που βρίσκονται σε τεστ (όλες οι ζώνες ή καμία ζώνη).



Εικόνα2-11.Έλεγχοι

Επιλέγοντας «**ΖΩΝΕΣ**» βλέπουμε την οθόνη στα δεξιά.

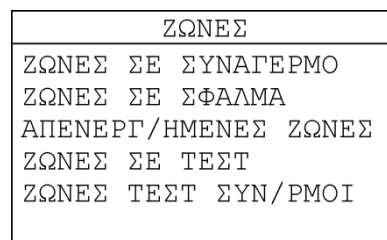

Εικόνα2-12.Ζώνες

Η επιλογή «**ΖΩΝΕΣ ΣΕ ΣΥΝΑΓΕΡΜΟ**» θα μας δείξει τις ζώνες που είναι σε συναγερμό. Αν δεν έχουμε συναγερμό εμφανίζεται η οθόνη στα δεξιά.

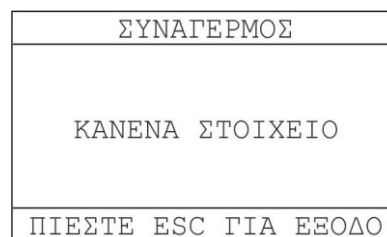

Εικόνα2-13.Ζώνες σε συναγερμό

Η επιλογή «**ΖΩΝΕΣ ΣΕ ΣΦΑΛΜΑ**» θα μας δείξει τις ζώνες σε σφάλμα. Αν δεν έχουμε σφάλμα εμφανίζεται η οθόνη στα δεξιά.

Η επιλογή «**ΑΠΕΝΕΡΓΟΠΟΙΗΜΕΝΕΣ ΖΩΝΕΣ**» θα μας δείξει τις απενεργοποιημένες ζώνες. Αν δεν έχουμε απενεργοποιημένες ζώνες εμφανίζεται η οθόνη στα δεξιά.

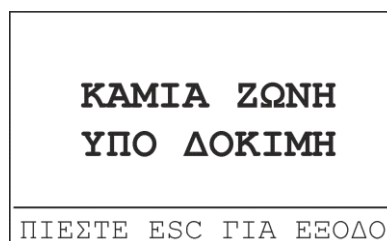

Εικόνα2-14.Ζώνες υπο δοκιμή

Η επιλογή «**ΖΩΝΕΣ ΣΕ ΤΕΣΤ**» εμφανίζει **ΟΛΕΣ ΟΙ ΖΩΝΕΣ ΥΠΟ ΔΟΚΙΜΗ** ή **ΚΑΜΙΑ ΖΩΝΗ ΥΠΟ ΔΟΚΙΜΗ** ανάλογα με την ρύθμιση.



Εικόνα2-15.Ζώνες τεστ συν/ρμοι

Η επιλογή «**ΖΩΝΕΣ ΤΕΣΤ ΣΥΝ/ΡΜΟΙ**» εμφανίζει τις ζώνες που είναι σε τεστ αλλά και σε κατάσταση συναγερμού. Η επιλογή αυτή χρησιμοποιείται κατά την συντήρηση.

Επιλέγοντας «**ΣΗΜΕΙΑ**» θα εμφανιστεί η οθόνη στα δεξιά.

Χρησιμοποιούμε τα πλήκτρα πάνω/κάτω για να επιλέξουμε τον αριθμό του βρόγχου και πατάμε enter.

Επιλέγουμε την διεύθυνση του σημείου με τον ίδιο τρόπο και πατάμε enter.

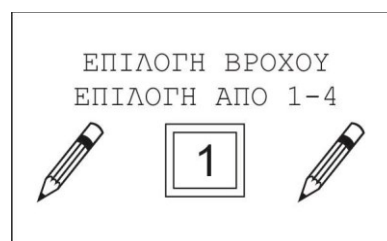

Εικόνα2-16.Εγκατάσταση σημείου

Εμφανίζονται οι πληροφορίες του σημείου όπως στην οθόνη στα δεξιά. Αν η διεύθυνση που επιλέξαμε δεν υπάρχει ο πίνακας δείχνει το πρώτο σημείο του βρόγχου.

Με τα πλήκτρα πάνω/κάτω επιλέγουμε άλλη διεύθυνση σημείου.

Με τα πλήκτρα δεξιά/αριστερά επιλέγουμε άλλο βρόχο.

Πατώντας το κουμπί **View Alarms** μπορούμε να μεταβούμε σε 4 επιπλέον οθόνες για περισσότερες πληροφορίες όπως κατάσταση, τιμή, όριο συναγερμού, καθυστέρηση, κ.α.

Επιλέγοντας «**ΒΡΟΧΟΙ**» εμφανίζεται η οθόνη στα δεξιά.

ΚΑΤΑΣΤΑΣΗ δείχνει αν ο βρόγχος υπάρχει και είναι ενεργός.

Στις επόμενες σειρές μας δείχνει πόσα και ποια σημεία υπάρχουν στον βρόγχο.

ΣΗΜΕΙΑ δείχνει τον αριθμό των σημείων που έγιναν εγκατάσταση στο βρόγχο προς τον συνολικό αριθμό καταχωρημένων σημείων.

Με τα βέλη πάνω/κάτω βλέπουμε τους υπόλοιπους βρόχους.

Στην οθόνη στα δεξιά (εικόνα2-18) βλέπουμε ένα παράδειγμα. Έχει 21 σημεία εγκατεστημένα στον βρόγχο 1 και 49 σημεία εγκατεστημένα σε όλο τον πίνακα.

ΣΗΜΕΙΟ 1.1
<ονομα σημείου>
<τύπος σημείου>
UID:XXXXXXXX
ΖΩΝΗ: X
ΑΠΕΝΕΡΓΟΠΟΙΗΣΗ: ΟΧΙ
ΚΑΤΑΧΩΡΗΘΗΚΕ: ΝΑΙ

Εικόνα2-17.Σημεία

ΒΡΟΓΧΟΣ: 1
ΚΑΤΑΣΤΑΣΗ : ACTIVE
ΑΝΙΧΝΕΥΤΕΣ: 12/25
ΣΕΙΡΗΝΕΣ: 4/10
ΣΗΜΕΙΑ ΚΛΗΣΗΣ: 4/12
ΜΟΝΑΔΕΣ ΙΟ: 1/2
ΣΗΜΕΙΑ: 21/49

Εικόνα2-18.Βρόγχοι

Επιλέγοντας «**ΡΕΛΕ ΠΙΝΑΚΑ**» εμφανίζεται η οθόνη στα δεξιά.

Βλέπουμε το όνομα και τη λειτουργία του ρελέ. Αν έχει λογική ΘΕΤΙΚΗ (ενεργοποιείται στο συμβάν) ή ΑΡΝΗΤΙΚΗ (απενεργοποιείται στο συμβάν), αν έχει καθυστέρηση και πόση (σε δευτερόλεπτα) και αν ακολουθεί την ενέργεια SIREN SILENCE ή όχι.

Προσοχή! Τα ρελε 1 (ΣΦΑΛΜΑ) και ρελε 2 (ΣΥΝΑΓΕΡΜΟΣ) δεν μπορούμε να τα προγραμματίσουμε. Μόνο το ρελε 3 (ΒΟΗΘΗΤΙΚΟ) μπορεί να προγραμματιστεί για την λειτουργία του, την αρχική κατάσταση, την καθυστέρηση και την δυνατότητα σιωπής.

Με τα πλήκτρα πάνω/κάτω βλέπουμε τα υπόλοιπα ρελέ.

Επιλέγοντας «**ΕΠΙΠΛΕΟΝ ΡΕΛΕ**» εμφανίζεται η οθόνη στα δεξιά.

Στη πρώτη σειρά δείχνει πότε ενεργοποιείται το ρελέ (λειτουργικότητα) .

Βλέπουμε το όνομα και τη λειτουργία του ρελέ. Αν έχει λογική ΘΕΤΙΚΗ (ενεργοποιείται στο συμβάν) ή ΑΡΝΗΤΙΚΗ (απενεργοποιείται στο συμβάν), αν έχει καθυστέρηση και πόση (σε δευτερόλεπτα) και αν ακολουθεί την ενέργεια SIREN SILENCE ή όχι.

Με τα πλήκτρα πάνω/κάτω βλέπουμε τα υπόλοιπα ρελέ



Προσοχή! Τα επιπλέον ρελε (BS-615) είναι περιφερικές συσκευές και δεν είναι προεγκατεστημένα στον πίνακα.

ΡΕΛΕ: 1
ΟΝΟΜΑ: ΣΦΑΛΜΑ
ΣΕ ΣΦΑΛΜΑ
ΛΟΓΙΚΗ: ΑΡΝΗΤΙΚΗ
ΚΑΘΥΣΤΕΡΗΣΗ: 0
ΔΥΝΑΤΟΤΗΤΑ ΣΙΓΗΣ: ΟΧΙ

Εικόνα2-19.Ρελε Πίνακα

ΡΕΛΕ: 1
ΣΕ ΣΥΝΑΓΕΡΜΟ
ΛΟΓΙΚΗ: ΘΕΤΙΚΗ
ΚΑΘΥΣΤΕΡΗΣΗ: 0
ΔΥΝΑΤΟΤΗΤΑ ΣΙΓΗΣ: ΟΧΙ

Εικόνα2-20.Επιπλέον ρελε

  <small>SAFETY & SECURITY SYSTEMS</small> <i>για έναν ασφαλέστερο κόσμο</i>	Ημερομηνία	9/6/2022
	Κωδικός Εγγράφου	921100400_08_003.Docx
	Σελίδα	17 από 72

Επιλέγοντας «**ΣΥΜΒΑΤΙΚΕΣ ΣΕΙΡΗΝΕΣ**» εμφανίζεται η οθόνη στα δεξιά.

Βλέπουμε τη λειτουργία της εξόδου. Αν είναι ενεργή, αν έχει καθυστέρηση και πόση (σε δευτερόλεπτα) και αν ακολουθεί την ενέργεια SIREN SILINCE ή όχι.

Με τα πλήκτρα πάνω/κάτω βλέπουμε τις υπόλοιπες εξόδους.

ΣΕΙΡΗΝΑ: 1
ΣΕ ΣΥΝΑΓΕΡΜΟ
ΕΝΕΡΓΟΠΟΙΗΜΕΝΟ
ΚΑΘΥΣΤΕΡΗΣΗ: 0
ΔΥΝΑΤΟΤΗΤΑ ΣΙΓΗΣ: ΝΑΙ

Εικόνα2-21.Επιπλέον ρελε

Επιλέγοντας «**ΣΥΝΔΥΑΣΜΟΙ**» εμφανίζεται η οθόνη στα δεξιά.

Στην πρώτη γραμμή βλέπουμε το όνομα του συνδυασμού (επεξεργάσιμο από το πρόγραμμα του Η/Υ). Παρακάτω υπάρχει η λογική λειτουργίας (ΚΑΙ -/- Η).

ΠΛΗΘΟΣ ΖΩΝΩΝ είναι από πόσες ζώνες ενεργοποιείται ο συνδυασμός.

Με τα πλήκτρα πάνω/κάτω βλέπουμε τους υπόλοιπους συνδυασμούς.

Αν δεν έχουμε κανέναν συνδυασμό εμφανίζεται το μήνυμα «**ΚΑΝΕΝΑ ΣΤΟΙΧΕΙΟ**».

ΣΥΝΔΥΑΣΜΟΣ 02
ΟΝΟΜΑ: ΚΑΤΑΣΒΕΣΗ
ΛΟΓΙΚΗ: AND
ΠΛΗΘΟΣ ΖΩΝΩΝ: 2
ΠΙΕΣΤΕ ESC ΓΙΑ ΕΞΟΔΟ

Εικόνα2-22.Συνδυασμοί

Επιλέγοντας «**ΠΙΝΑΚΕΣ ΔΙΚΤΥΟΥ**» εμφανίζεται η οθόνη στα δεξιά

Οι επιλογές που εμφανίζονται είναι διαθέσιμος μόνο αν έχουμε ενεργό δίκτυο.

«**ΕΝΕΡΓΕΣ ΔΙΕΥΘΥΝΣΕΙΣ**» μας δείχνει τους πίνακες που έχουμε στο δίκτυο. Αυτή η επιλογή είναι διαθέσιμη μόνο στον master.

«**ΠΙΝΑΚΕΣ ΥΠΟ ΔΟΚΙΜΗ**» μας δείχνει αν κάποιος από τους πίνακες στο δίκτυο είναι σε διαδικασία τεστ.

«**ΟΝΟΜΑ**» μας δείχνει το όνομα του πίνακα (επεξεργάσιμο από το πρόγραμμα του Η/Υ ή από το περιβάλλον μέσω ethernet), την διεύθυνση του πίνακα και τον σειριακό του αριθμό.

ΠΙΝΑΚΕΣ ΔΙΚΤΥΟΥ
ΕΝΕΡΓΕΣ ΔΙΕΥΘΥΝΣΕΙΣ
ΠΙΝΑΚΕΣ ΥΠΟ ΔΟΚΙΜΗ
ΟΝΟΜΑ

Εικόνα2-23.Πίνακες δικτύου

Επιλέγοντας «**ΠΡΟΣ/ΜΟΓΕΑΣ ETHERNET**» εμφανίζεται η οθόνη στα δεξιά εφόσον έχουμε τοποθετήσει την πλακέτα Ethernet.

ETHERNET PCB είναι ενεργοποιημένο τότε εμφανίζεται ΝΑΙ αλλιώς ΟΧΙ.

IP και **MAC** μας δείχνει την IP και την MAC διεύθυνση του πίνακα.

ΠΡΟΣΑΡΜΟΓΕΑΣ ETHERNET
ETHERNET PCB : ΝΑΙ
IP = 010.000.009.015
MAC 54:55:30:23:03:16
ΠΙΕΣΤΕ ESC ΓΙΑ ΕΞΟΔΟ

Εικόνα2-24.Προς/μογεας ethernet

Επιλέγοντας «**ΠΛΗΡΟΦΟΡΙΕΣ ΤΕΧΝΙΚΟΥ**» εμφανίζεται η οθόνη στα δεξιά.

Τα στοιχεία της OLYMPIA ELECTRONICS υπάρχουν από κατασκευής σε όλους τους πίνακες. Ο εγκαταστάτης μπορεί να αλλάξει τα στοιχεία από το πρόγραμμα του Η/Υ ή από το περιβάλλον μέσω Ethernet.

Τα στοιχεία πληροφορίας θα πρέπει να είναι του τεχνικού που είναι υπεύθυνος για το σύστημα πυρανίχνευσης.

ΠΛΗΡΟΦΟΡΙΕΣ ΤΕΧΝΙΚΟΥ
OLYMPIA ELECTRONICS
00302353051200
BUILDING
ΠΙΕΣΤΕ ESC ΓΙΑ ΕΞΟΔΟ

Εικόνα2-25.Πληροφορίες τεχνικού

Επιλέγοντας «**ΗΜΕΡΟΜΗΝΙΑ ΕΤΗΣΙΟΥ ΕΛΕΓΧΟΥ**» εμφανίζεται η οθόνη στα δεξιά.

Η ΗΜΕΡΟΜΗΝΙΑ ΕΤΗΣΙΟΥ ΕΛΕΓΧΟΥ εμφανίζεται μόνο αν έχει ενεργοποιηθεί η αντίστοιχη επιλογή από το μενού τεχνικού, αλλιώς εμφανίζεται το μήνυμα «**ΑΝΕΝΕΡΓΟΣ**»

ΗΜΕΡΟΜ ΕΤΗΣ ΕΛΕΓΧΟΥ
25/02/20
ΠΙΕΣΤΕ ESC ΓΙΑ ΕΞΟΔΟ

Εικόνα2-26.Ετήσιος έλεγχος

Επιλέγοντας «**ΛΟΓΙΣΜΙΚΟ ΠΙΝΑΚΑ**» εμφανίζεται η οθόνη στα δεξιά.

Βλέπουμε τις εκδόσεις λογισμικού της CPU και των βρόχων.

Στο τέλος εμφανίζεται ο σειριακός αριθμός του πίνακα.

Σημείωση! Στην οθόνη εμφανίζεται η έκδοση για τις κάρτες loop που είναι εγκατεστημένες.

Στη δίπλα εικόνα το παράδειγμα υποθέτει 4 κάρτες εγκατεστημένες. Αν για παράδειγμα ήταν μόνο μία, τότε οι γραμμές που αναφέρονται στα LOOP 2, LOOP 3 και LOOP 4, θα ήταν κενές.

BSR-100x
ΕΚΔ. 04.03 R
LOOP 1 VER. 3.00
LOOP 2 VER. 3.00
LOOP 3 VER. 3.00
LOOP 4 VER. 3.00
Σ.Α. ΠΙΝΑΚΑΣ: 1016

Εικόνα2-27.Λογισμικό πίνακα

 olympia- electronics <small>SAFETY & SECURITY SYSTEMS</small> <i>για έναν ασφαλέστερο κόσμο</i>	Ημερομηνία	9/6/2022
	Κωδικός Εγγράφου	921100400_08_003.Docx
	Σελίδα	19 από 72

3 Μενού Χρήστη

Στο κεφάλαιο αυτό θα γίνει αναφορά για τις επιλογές που μπορεί να κάνει ένας χρήστης (επίπεδο πρόσβασης 2, απαιτείται κωδικός πρόσβασης).

Για να εισέλθουμε στο μενού του πίνακα πατάμε το πλήκτρο **«ENTER»** όταν βρισκόμαστε στην κεντρική οθόνη (εικόνα 3-1).

MENΟΥ
ΠΡΟΒΟΛΗ ΑΠΕΝΕΡ/ΜΕΝΩΝ
MENΟΥ ΧΡΗΣΤΗ
MENΟΥ ΤΕΧΝΙΚΟΥ
ΟΛΑ ΤΑ ΣΥΜΒΑΝΤΑ
ΠΛΗΡΟΦΟΡΙΕΣ
ΕΛΕΓΧΟΣ ΕΝΔΕΙΚΤΙΚΩΝ

Εικόνα3-1.Κεντρικό μενού

Στην συνέχεια επιλέξτε το **«MENΟΥ ΧΡΗΣΤΗ»** και πατήστε **«ENTER»**.

Για την είσοδο στο επίπεδο 2 απαιτείται κωδικός. Ο χρήστης θα πρέπει να είναι εξουσιοδοτημένος ώστε να έχει πρόσβαση για τον χειρισμό σε αυτό το επίπεδο.



Εικόνα3-2.Κωδικός χρήστη

Για να επιλέξουμε τον κωδικό χρησιμοποιούμε τα πλήκτρα πάνω/κάτω για αυξομείωση του κάθε ψηφίου και τα δεξιά/αριστερά για μετακίνηση στα επόμενα ψηφία. Όταν ολοκληρώσουμε την συμπλήρωση του κωδικού πατάμε **Enter**.

Ο εργοστασιακός κωδικός είναι **«1000»**.

Παρακάτω παρουσιάζεται το διάγραμμα του μενού χρήστη:

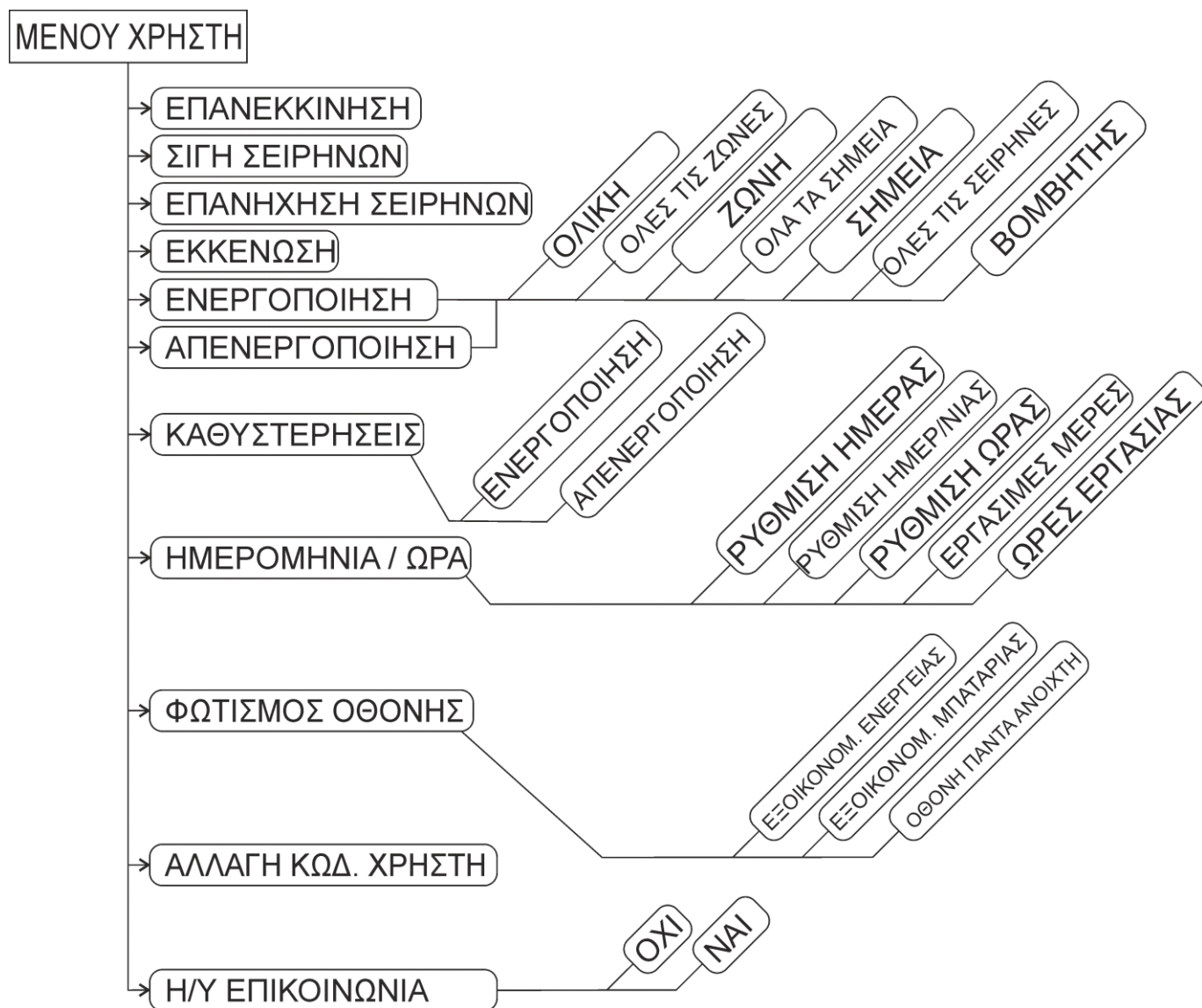

Εικόνα3-3.Διάγραμμα χρήστη

Σε αυτό το μενού μπορεί να γίνουν οι παρακάτω βασικές λειτουργίες:

- **ΕΠΑΝΕΚΚΙΝΗΣΗ** συστήματος (καθαρίζει τρέχων συναγερμούς, προσυναγερμούς και σφάλματα).
- **ΣΙΓΗ ΣΕΙΡΗΝΩΝ** σε περίπτωση συναγερμού σταματάει τον ήχο από τις σειρήνες.
- **ΕΠΑΝΗΧΗΣΗ ΣΕΙΡΗΝΩΝ** σε περίπτωση συναγερμού όταν θέλουμε να ηχήσουν ξανά οι σειρήνες.
- **ΕΚΚΕΝΩΣΗ** για να μπει το σύστημα χειροκίνητα σε κατάσταση συναγερμού.

3.1 Μενού ενεργοποίησης/απενεργοποίησης

Με το μενού «**ΕΝΕΡΓΟΠΟΙΗΣΗ**», «**ΑΠΕΝΕΡΓΟΠΟΙΗΣΗ**», εμφανίζεται η οθόνη στα δεξιά. Μπορούμε να ενεργοποιήσουμε ή να απενεργοποιήσουμε οποιοδήποτε στοιχείο του πίνακα.

Όλες οι διαθέσιμες επιλογές είναι ίδιες για τα μενού ενεργοποίησης/απενεργοποίησης.

- **ΟΛΙΚΗ**: Ενεργοποίηση όλων των στοιχείων του πίνακα.
- **ΟΛΕΣ ΤΙΣ ΖΩΝΕΣ**: Ενεργοποίηση όλων των ζωνών.
- **ΖΩΝΗ**: Ενεργοποιεί συγκεκριμένη ζώνη. Ζητάει να επιλέξουμε ποια ζώνη.
- **ΌΛΑ ΤΑ ΣΗΜΕΙΑ**: Ενεργοποιεί όλα τα σημεία εκτός από τις σειρήνες.
- **Σημεία**: Ενεργοποιεί συγκεκριμένο σημείο (εκτός από σειρήνα). Ζητάει να επιλέξουμε βρόγχο και διεύθυνση σημείου.
- **ΟΛΕΣ ΤΙΣ ΣΕΙΡΗΝΕΣ**: Ενεργοποιεί όλες τις σειρήνες (συμβατικές και διευθυνσιοδοτούμενες).
- **BOMBΗΤΗΣ**: Ενεργοποιεί τον βομβητή ειδοποίησης.

Στην επιλογή «**ΖΩΝΗ**» εμφανίζεται η οθόνη στα δεξιά. Με τα πλήκτρα πάνω/κάτω επιλέγουμε την ζώνη που θα ενεργοποιηθεί/απενεργοποιηθεί και πατάμε enter.

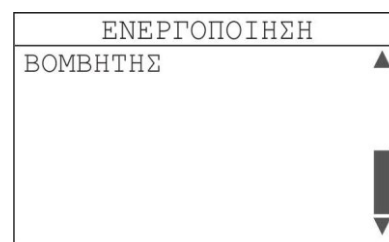
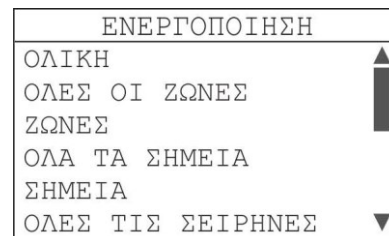

Εικόνα3-4.Μενού ενεργοποίησης



Εικόνα3-5.Επιλογή ζώνης

Στην επιλογή «**ΣΗΜΕΙΑ**» εμφανίζεται η οθόνη στα δεξιά.

Με τα πλήκτρα πάνω/κάτω επιλέγουμε τον βρόγχο στον οποίο το σημείο είναι εγκατεστημένο και πατάμε enter.

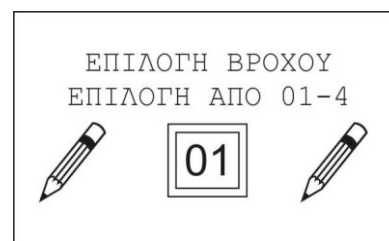

Εικόνα3-6.Επιλογή βρόγχου

Στη συνέχεια με τα πλήκτρα πάνω/κάτω επιλέγουμε την διεύθυνση του σημείου που θέλουμε να ενεργοποιήσουμε/απενεργοποιήσουμε και πατάμε enter.

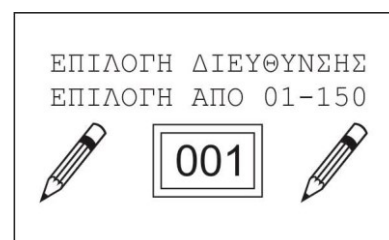

Εικόνα3-7.Επιλογή διεύθυνσης

3.2 Μενου καθυστέρησης

Με την χρήση αυτής της επιλογής ο χρήστης μπορεί να ενεργοποιήσει ή να απενεργοποιήσει τις χρονικές καθυστερήσεις.

Αν κάποια καθυστέρηση έχει ενεργοποιηθεί σε κάποιο τμήμα του πίνακα τότε το ενδεικτικό «**DELAYS ON**» είναι αναμμένο (κίτρινο). Η επιλογή ενεργοποίηση καθυστέρησης μένει μόνιμα μέχρι να την απενεργοποιήσει ο χρήστης.

ΠΡΟΣΟΧΗ! Αν απενεργοποιήσουμε την καθυστέρηση από αυτήν την επιλογή, αυτό θα ισχύει μόνο για το επόμενο συμβάν συναγερμού. Μετά από επανεκκίνηση η καθυστέρηση ενεργοποιείται ξανά.

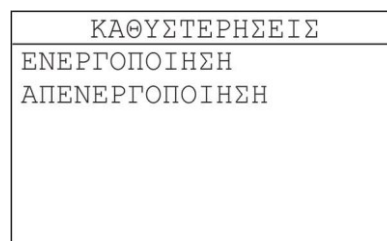

Εικόνα3-8.Καθυστερήσεις

3.3 Ρύθμιση ημερομηνίας - ώρας

Ο χρήστης σε αυτό το μενού έχει τις εξής δυνατότητες ρύθμισης:

- **ΡΥΘΜΙΣΗ ΗΜΕΡΑΣ:** Ρυθμίζουμε την ημέρα της εβδομάδας του συστήματος.
- **ΡΥΘΜΙΣΗ ΗΜΕΡΟΜΗΝΙΑΣ:** Ρυθμίζουμε την ημερομηνία του συστήματος.
- **ΡΥΘΜΙΣΗ ΩΡΑΣ:** Ρυθμίζουμε την ώρα του συστήματος.
- **ΕΡΓΑΣΙΜΕΣ ΗΜΕΡΕΣ:** Ρυθμίζουμε τις εργάσιμες ημέρες (επιλέγουμε την ημέρα με τα πλήκτρα πάνω/κάτω , ενεργοποιούμε ή απενεργοποιούμε με το πλήκτρο δεξιά και πατάμε enter).
- **ΩΡΕΣ ΕΡΓΑΣΙΑΣ:** Ρυθμίζουμε τις ώρες εργασίας (από-εως). Από προεπιλογή είναι 05:00 με 23:00.

Οι παραπάνω ρυθμίσεις είναι κρίσιμες και πρέπει να ρυθμιστούν κατά την εγκατάσταση του πίνακα. Όλες οι αυτόματες διαδικασίες και η καταγραφή των συμβάντων βασίζονται στην ώρα και την ημερομηνία.

Επιλέγοντας «**ΑΛΛΑΓΗ ΗΜΕΡΑΣ**» εμφανίζεται η οθόνη στα δεξιά. Επιλέξτε με τα πλήκτρα πάνω/κάτω την τρέχουσα ημέρα και πατήστε Enter.

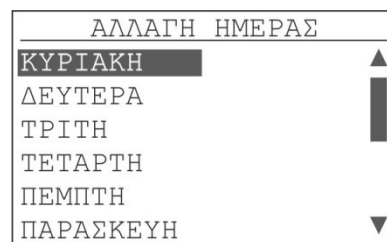

Εικόνα3-9.Αλλαγή ημέρας

Επιλέγοντας «**ΑΛΛΑΓΗ ΗΜΕΡΟΜΗΝΙΑΣ**» εμφανίζεται η οθόνη στα δεξιά.

Με τα πλήκτρα πάνω/κάτω αλλάζουμε το κάθε ψηφίο και με τα πλήκτρα δεξιά/αριστερά μετακινούμαστε μεταξύ των ψηφίων. Βάζουμε την τρέχουσα ημερομηνία και πατάμε Enter.

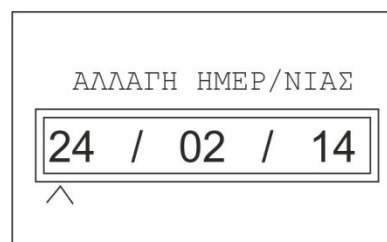

Εικόνα3-10.Αλλαγή ημερομηνίας

Επιλέγοντας «**ΑΛΛΑΓΗ ΩΡΑΣ**» εμφανίζεται η οθόνη στα δεξιά.

Με τα πλήκτρα πάνω/κάτω αλλάζουμε το κάθε ψηφίο και με τα πλήκτρα δεξιά/αριστερά μετακινούμαστε μεταξύ των ψηφίων. Βάζουμε την τρέχουσα ώρα και πατάμε Enter.

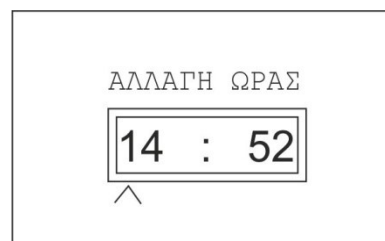

Εικόνα3-11.Αλλαγή ώρας

Επιλέγοντας «**ΕΡΓΑΣΙΜΕΣ ΗΜΕΡΕΣ**» εμφανίζεται η οθόνη στα δεξιά.

Με τα πλήκτρα πάνω/κάτω επιλέγουμε την ημέρα που θέλουμε. Με το πλήκτρο δεξιά ενεργοποιούμε/απενεργοποιούμε την ημέρα και πατάμε Enter.

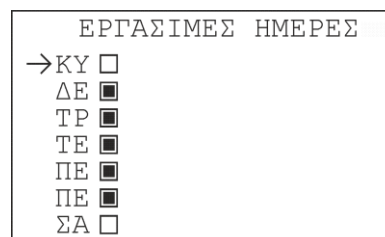

Εικόνα3-12.Εργάσιμες μέρες

Επιλέγοντας «**ΩΡΕΣ ΕΡΓΑΣΙΑΣ**» εμφανίζεται η οθόνη στα δεξιά.

Πρώτα ρυθμίστε την ώρα έναρξης εργασίας. Με τα πλήκτρα πάνω/κάτω αλλάζουμε την τιμή στο ψηφίο και με τα πλήκτρα δεξιά/αριστερά πηγαίνουμε στο επόμενο ψηφίο. Πατήστε enter όταν ρυθμίσετε την ώρα.

Κάντε το ίδιο για την ώρα λήξης εργασίας.

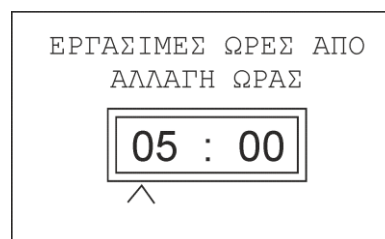

Εικόνα3-13.Ωρες εργασίας

3.4 Φωτισμός οθόνης

Επιλέγοντας «**ΦΩΤΙΣΜΟΣ ΟΘΟΝΗΣ**» εμφανίζεται η οθόνη στα δεξιά.

«**ΕΞΟΙΚΟΝΟΜ. ΕΝΕΡΓΕΙΑΣ**», αν δεν γίνει χρήση του πίνακα για 1 λεπτό τον χαμηλώνει τον φωτισμό της οθόνης.

«**ΕΞΟΙΚΟΝΟΜ. ΜΠΑΤΑΡΙΑΣ**», χαμηλώνει ο φωτισμός της οθόνης όταν ο πίνακας τροφοδοτείτε από την μπαταρία.

«**ΟΘΟΝΗ ΠΑΝΤΑ ΑΝΟΙΧΤΗ**», δεν χαμηλώνει ποτέ ο φωτισμός της οθόνης.

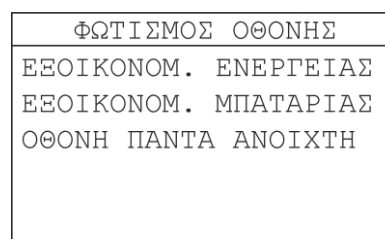

Εικόνα3-14.Φωτισμός οθόνης

3.5 Αλλαγή κωδικού χρήστη

Επιλέγοντας «**ΑΛΛΑΓΗ ΚΩΔ. ΧΡΗΣΤΗ**» εμφανίζεται η οθόνη στα δεξιά.

Από αυτή την επιλογή ο χρήστης μπορεί να αλλάξει τον κωδικό πρόσβασης χρήστη (επίπεδο πρόσβασης 2). Με τα πλήκτρα πάνω κάτω αλλάζει η τιμή στα ψηφία και με τα πλήκτρα δεξιά/αριστερά μετακινήστε στα επόμενα ψηφία. Όταν συμπληρωθεί ο νέος κωδικός πατήστε enter. Θα πρέπει να τον συμπληρώσετε ακόμη μια φορά για επιβεβαίωση. Ο κωδικός έχει αλλάξει επιτυχώς.



Εικόνα3-15.Νέος κωδικός χρήστη

Προσοχή! Αν ξεχάσετε τον κωδικό χρήστη ο μόνος τρόπος επαναφοράς είναι με πρόσβαση τεχνικού (επίπεδο πρόσβασης 3).

3.6 Χειρισμός από Η/Υ

Επιλέγοντας «**Η/Υ ΕΠΙΚΟΙΝΩΝΙΑ**» εμφανίζεται η οθόνη στα δεξιά.

Για να γίνει η επικοινωνία του πίνακα με τον υπολογιστή χρειάζεται το πρόγραμμα BSR-100x για υπολογιστή με Windows.

Η διαδικασία αυτή μας επιτρέπει να εισάγουμε όλα τα δεδομένα του πίνακα στον υπολογιστή και να τα επεξεργαστούμε. Έχετε έλεγχο από τα συμβάντα, μπορείτε να κρατήσετε αρχείο ρυθμίσεων του πίνακα όπως επίσης να στείλετε χρήσιμες πληροφορίες στον τεχνικό αν δημιουργηθεί κάποιο πρόβλημα.

Πατώντας enter στο μήνυμα επιβεβαίωσης εμφανίζεται η οθόνη στα δεξιά. Όταν ξεκινήσει η επικοινωνία Η/Υ με πανελ το πρόγραμμα ζητάει κωδικό επιβεβαίωσης. Με κωδικό πρόσβασης χρήστη (επίπεδο πρόσβασης 2) μπορεί μόνο να λάβει δεδομένα από τον πίνακα στον Η/Υ.

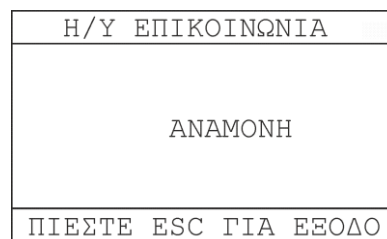
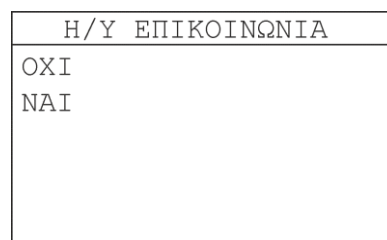

Εικόνα3-16.Η/Υ επικοινωνία

3.7 Χειρισμός από Η/Υ μέσω ethernet

Το παρακάτω κεφάλαιο περιέχει πληροφορίες για πως ρυθμίζουμε και ελέγχουμε απομακρυσμένα τον πίνακα σε ένα τοπικό δίκτυο μέσω ενός φυλλομετρητή.

3.7.1 Έλεγχος πίνακα μέσω φυλλομετρητή

Για τον χειρισμό μέσω Η/Υ (φυλλομετρητή) δεν απαιτείται κάποιο ειδικό software. Μπορεί να χρησιμοποιηθεί ένας κοινός web browser (Chrome, Firefox, Internet Explorer κ.τ.λ.). Η περιγραφή μας παρακάτω χρησιμοποιεί τον Mozilla FireFox.

Οι απαιτήσεις για να χειριστούμε τον πίνακα μέσω του φυλλομετρητή είναι οι παρακάτω:

Ο πίνακας πρέπει να έχει κάρτα Ethernet εγκατεστημένη, να είναι γνωστή η IP του πίνακα και ο υπολογιστής να βρίσκεται συνδεδεμένος στο ίδιο δίκτυο. Οι ρυθμίσεις δικτύου του υπολογιστή να είναι σωστές. Όλες οι ρυθμίσεις πρέπει να γίνουν από τον διαχειριστή δικτύου του κτιρίου.

Ανοίξτε έναν web browser και πληκτρολογήστε την IP του πίνακα (π.χ 10.0.9.105). Αν η σύνδεση γίνει σωστά θα δείτε την παρακάτω οθόνη.

Προσοχή! Πρέπει να κάνετε τις σωστές ρυθμίσεις από το μενού τεχνικού ώστε να είναι ενεργοποιημένη η πλακέτα Ethernet και σωστή η IP του πίνακα.

Σημείωση. Από κατασκευής ο πίνακας έχει IP 10.0.9.105.

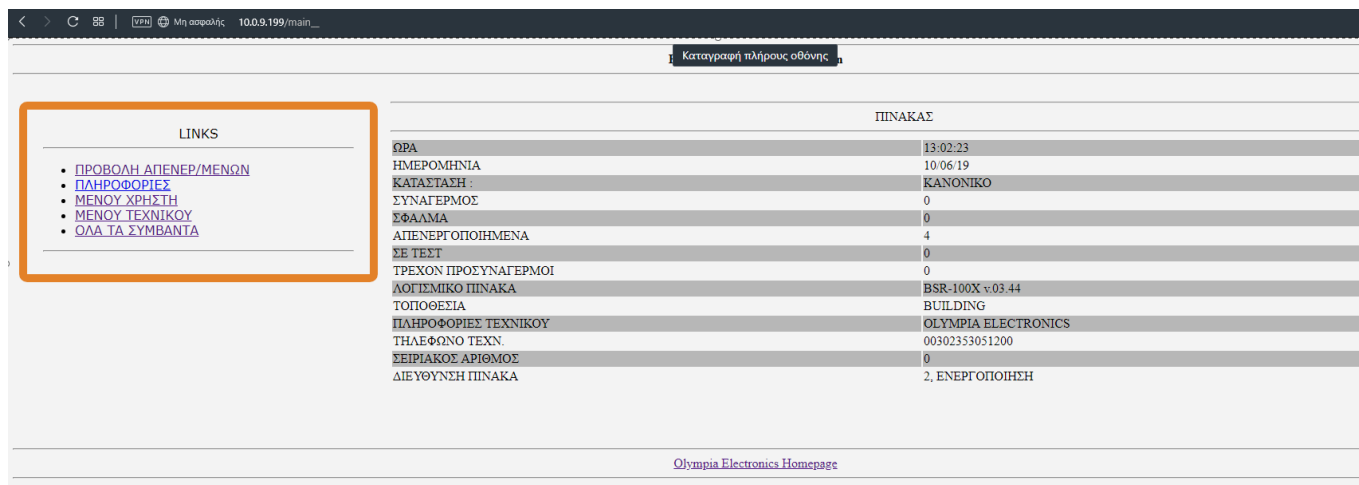

The screenshot shows a web browser window with the URL 10.0.9.199/main. The page title is 'Καταγραφή πλήρους οθόνης'. On the left, there is a 'LINKS' sidebar with the following items:

- ΠΡΟΒΟΛΗ ΑΠΕΝΕΡ/ΜΕΝΩΝ
- ΠΛΗΡΟΦΟΡΙΕΣ
- ΜΕΝΟΥ ΧΡΗΣΤΗ
- ΜΕΝΟΥ ΤΕΧΝΙΚΟΥ
- ΟΛΑ ΤΑ ΣΥΜΒΑΝΤΑ

The main content area displays a table titled 'ΠΙΝΑΚΑΣ' with the following data:

ΩΡΑ	13:02:23
ΗΜΕΡΟΜΗΝΙΑ	10/06/19
ΚΑΤΑΣΤΑΣΗ	ΚΑΝΟΝΙΚΟ
ΣΥΝΑΓΕΡΜΟΣ	0
ΣΦΑΛΜΑ	0
ΑΠΕΝΕΡΓΟΠΟΙΗΜΕΝΑ	4
ΣΕ ΤΕΣΤ	0
ΤΡΕΧΟΝ ΠΡΟΣΥΝΑΓΕΡΜΟΙ	0
ΛΟΓΙΣΜΙΚΟ ΠΙΝΑΚΑ	BSR-100X v:03.44
ΤΟΠΟΘΕΣΙΑ	BUILDING
ΠΛΗΡΟΦΟΡΙΕΣ ΤΕΧΝΙΚΟΥ	OLYMPIA ELECTRONICS
ΤΗΛΕΦΩΝΟ ΤΕΧΝ.	00302353051200
ΣΕΙΡΙΑΚΟΣ ΑΡΙΘΜΟΣ	0
ΔΙΕΥΘΥΝΣΗ ΠΙΝΑΚΑ	2, ΕΝΕΡΓΟΠΟΙΗΣΗ

At the bottom of the page, there is a link for 'Olympia Electronics Homepage'.

Δεξιά εμφανίζονται οι βασικές πληροφορίες του συστήματος και η κατάσταση του.

Στα αριστερά στην καρτέλα LINKS εμφανίζονται οι διαθέσιμες επιλογές για τον χρήστη με επίπεδο πρόσβασης 2 και για τον τεχνικό με επίπεδο πρόσβασης 3.

3.7.2 Προβολή τρέχοντες συναγερμοί, σφάλματα και προσυναγερμοί.

Αν κάποιο από τα παραπάνω (συναγερμός, σφάλμα, προσυναγερμός) εμφανιστή στο σύστημα, το link προβολή συναγερμών, σφάλματος ή προσυναγερμός θα εμφανιστεί. Αν δεν υπάρχει κάποιο από αυτά τα συμβάντα δεν υπάρχει αυτή η επιλογή.

3.7.3 Προβολή απενεργοποιημένων

Αν υπάρχει κάποιο απενεργοποιημένο τμήμα στον πίνακα τότε εμφανίζεται το link «ΠΡΟΒΟΛΗ ΑΠΕΝΕΡΓ/ΜΕΝΩΝ». Πατώντας στο link εμφανίζονται τα απενεργοποιημένα τμήματα.

	Ημερομηνία	9/6/2022
	Κωδικός Εγγράφου	921100400_08_003.Docx
	Σελίδα	26 από 72

3.7.4 Πληροφορίες

Επιλέγοντας «**ΠΛΗΡΟΦΟΡΙΕΣ**» εμφανίζεται το παρακάτω υπομενού με τις επιπλέον επιλογές.

LINKS

- ΠΛΗΡΟΦΟΡΙΕΣ ΠΙΝΑΚΑΣ
- ΠΛΗΡΟΦΟΡΙΕΣ ΖΩΝΕΣ
- ΠΛΗΡΟΦΟΡΙΕΣ ΠΡΟΣ/ΜΟΓΕΑΣ ETHERNET
- ΠΛΗΡΟΦΟΡΙΕΣ ΒΡΟΧΟΙ
- ΠΛΗΡΟΦΟΡΙΕΣ ΣΗΜΕΙΑ
- ΠΛΗΡΟΦΟΡΙΕΣ ΡΕΛΕ ΠΙΝΑΚΑ
- ΠΛΗΡΟΦΟΡΙΕΣ ΕΠΙΠΛΕΟΝ ΡΕΛΕ
- ΠΛΗΡΟΦΟΡΙΕΣ ΣΥΜΒΑΤΙΚΕΣ ΣΕΙΡΗΝΕΣ
- ΠΛΗΡΟΦΟΡΙΕΣ ΣΥΝΔΥΑΣΜΟΣ

[ΚΕΝΤΡΙΚΗ ΣΕΛΙΔΑ]

3.7.4.1 Πληροφορίες πίνακα

Σε αυτή την επιλογή παρουσιάζονται σημαντικές πληροφορίες του πίνακα.

ΠΛΗΡΟΦΟΡΙΕΣ

ΩΡΑ	14:07:12
ΗΜΕΡΟΜΗΝΙΑ	18/06/19
ΤΑΣΗ ΔΙΚΤΥΟΥ ΤΑΣΗ :	OK
VIN	25.0 V
ΦΟΡΤΙΣΤΗΣ ΤΑΣΗ :	26.6 VDC
ΜΠΑΤΑΡΙΑ ΤΑΣΗ :	26.5 VDC
ΜΕΤΡΗΤΗΣ ΣΥΝΑΓΕΡΜΩΝ	10
IP	010.000.009.105
MAC	54:55:60:11:00:00 (HEX), 084:085:096:017:000:000 (DEC)
ΛΟΓΙΣΜΙΚΟ ΠΙΝΑΚΑ	BSR-100X v.04.03
ΒΡΟΧΟΣ 1 ΕΚΔ.	3.01
ΒΡΟΧΟΣ 2 ΕΚΔ.	---
ΒΡΟΧΟΣ 3 ΕΚΔ.	---
ΒΡΟΧΟΣ 4 ΕΚΔ.	---

[ΠΛΗΡΟΦΟΡΙΕΣ]

3.7.4.2 Πληροφορίες ζώνες

Σε αυτή την επιλογή παρουσιάζονται 32 σελίδες με 4 ζώνες σε κάθε σελίδα (όλες οι ζώνες είναι 128). Σε κάθε γραμμή εμφανίζεται ο αριθμός, το όνομα, απενεργοποιημένα σημεία, λειτουργική κατάσταση, έλεγχος κατάστασης και η κατάσταση τεστ.

ΖΩΝΕΣ

ΖΩΝΕΣ	ΟΝΟΜΑ	ΑΠΕΝΕΡΓΟΠΟΙΗΜΕΝΑ	ΚΑΤΑΣΤΑΣΗ :	ΕΛΕΓΧΟΙ	ΕΛΕΓΧΟΙ ΚΑΤΑΣΤΑΣΗ :
1	ZONE 1	OXI	ΚΑΝΟΝΙΚΟ	OXI	-
2	ZONE 2	OXI	ΚΑΝΟΝΙΚΟ	OXI	-
3	ZONE 3	OXI	ΚΑΝΟΝΙΚΟ	OXI	-
4	ZONE 4	OXI	ΚΑΝΟΝΙΚΟ	OXI	-

« 1 2 3 4 5 ... 32 »

[ΠΛΗΡΟΦΟΡΙΕΣ]

3.7.4.3 Πληροφορίες προσ/μογεας ethernet

Σε αυτή την επιλογή μας δείχνει την IP και MAC του πίνακα.

ΠΛΗΡΟΦΟΡΙΕΣ ΠΡΟΣ/ΜΟΓΕΑΣ ETHERNET

IP	010.000.009.105
MAC	54:55:60:11:00:00 (HEX), 084:085:096:017:000:000 (Decimal)

[ΠΛΗΡΟΦΟΡΙΕΣ]

	Ημερομηνία	9/6/2022
	Κωδικός Εγγράφου	921100400_08_003.Docx
	Σελίδα	27 από 72

3.7.4.4 Πληροφορίες βρόχοι

Σε αυτή την επιλογή έχει πληροφορίες για τους βρόγχους. Δείχνει τα σημεία που υπάρχουν σε κάθε βρόγχο, τον τύπο και τον συνολικό αριθμό σημείων.

ΒΡΟΧΟΙ

ΒΡΟΧΟΙ	ΚΑΤΑΣΤΑΣΗ :	ΑΝΙΧΝΕΥΤΕΣ	ΣΙΡΗΝΕΣ	ΣΗΜΕΙΑ ΚΛΗΣΗΣ	ΜΟΝΑΔΕΣ ΙΟ	ΣΗΜΕΙΑ
1	ΕΝΕΡΓΟΣ	1/1	0/0	0/0	0/0	1/1
2	ΑΝΕΝΕΡΓΟΣ	0/1	0/0	0/0	0/0	0/1
3	ΑΝΕΝΕΡΓΟΣ	0/1	0/0	0/0	0/0	0/1
4	ΑΝΕΝΕΡΓΟΣ	0/1	0/0	0/0	0/0	0/1

[\[ΠΛΗΡΟΦΟΡΙΕΣ\]](#)

3.7.4.5 Πληροφορίες σημεία

Σε αυτή την επιλογή εμφανίζονται πληροφορίες για τα σημεία. Στα πλαίσια κειμένου επιλέξτε τον βρόχο και το σημείο που θέλετε.

ΣΗΜΕΙΑ

ΕΠΙΛΟΓΗ ΒΡΟΧΟΥ (1-4):

ΕΠΙΛΟΓΗ ΣΗΜΕΙΟΥ (1-150):

ΟΝΟΜΑ	ΤΥΠΟΣ ΣΗΜΕΙΟΥ	UID	ΖΩΝΗ	ΑΠΕΝΕΡΓΟΠΟΙΗΣΗ	ΚΑΤΑΧΩΡΗΘΗΚΕ	ΤΡΕΧΟΥΣΑ ΤΙΜΗ	ΣΥΝΑΓΕΡΜΟΣ	ΠΡΟΣΥΝΑΓΕΡΜΟΣ
ΣΗΜΕΙΟ 1.001	ΑΝΙΧΝ. ΟΡΑΤΟΥ ΚΑΙΝΟΥ	0000BFEE	1	ΟΧΙ	ΝΑΙ	10	ΟΧΙ	ΟΧΙ
ΣΦΑΛΜΑ	ΟΡΙΟ ΣΥΝΑΓΕΡΜΟΥ	ΟΡΙΟ ΠΡΟΣΥΝΑΓΕΡΜΟΥ	ΟΡΙΟ ΝΥΧΤΑΣ	ΛΕΙΤΟΥΡΓΙΑ	ΖΩΝΗ/ ΣΥΝΔΥΑΣΜΟΣ	ΚΑΘΥΣΤΕΡΗΣΗ	ΔΥΝΑΤΟΤΗΤΑ ΣΙΓΗΣ	
ΟΧΙ	110	0	100	ΣΕ ΣΥΝΑΓΕΡΜΟ	-	0 MIN	ΟΧΙ	

[\[ΠΛΗΡΟΦΟΡΙΕΣ\]](#)

3.7.4.6 Πληροφορίες ρελε πίνακα

Σε αυτή την επιλογή εμφανίζονται οι ρυθμίσεις των ρελέ της κύριας πλακέτας.

Προσοχή! Μπορείτε να ρυθμίσετε μόνο το ΒΟΗΘΗΤΙΚΟ ρελέ (από τον τεχνικό).

ΡΕΛΕ

ΡΕΛΕ	ΟΝΟΜΑ	ΛΕΙΤΟΥΡΓΙΑ	ΖΩΝΗ ΣΥΝΔΥΑΣΜΟΣ	ΛΟΓΙΚΗ	ΚΑΘΥΣΤΕΡΗΣΗ	ΔΥΝΑΤΟΤΗΤΑ ΣΙΓΗΣ
1	ΣΦΑΛΜΑ	ΣΦΑΛΜΑ	-	ΑΡΝΗΤΙΚΗ	0 MIN	ΟΧΙ
2	ΣΥΝΑΓΕΡΜΟΣ	ΣΥΝΑΓΕΡΜΟΣ	-	ΘΕΤΙΚΗ	0 MIN	ΟΧΙ
3	ΒΟΗΘΗΤΙΚΟ	ΣΥΝΑΓΕΡΜΟΣ	-	ΘΕΤΙΚΗ	0 MIN	ΟΧΙ

[\[ΠΛΗΡΟΦΟΡΙΕΣ\]](#)

3.7.4.7 Πληροφορίες επιπλέον ρελε

Αυτή η επιλογή είναι ίδια με την προηγούμενη, παρουσιάζει πληροφορίες για τα επιπλέον ρελέ.

ΡΕΛΕ

ΡΕΛΕ	ΛΕΙΤΟΥΡΓΙΑ	ΖΩΝΗ ΣΥΝΔΥΑΣΜΟΣ	ΛΟΓΙΚΗ	ΚΑΘΥΣΤΕΡΗΣΗ	ΔΥΝΑΤΟΤΗΤΑ ΣΙΓΗΣ
1	ΣΕ ΣΥΝΑΓΕΡΜΟ	-	ΘΕΤΙΚΗ	0 MIN	ΟΧΙ
2	ΣΕ ΣΥΝΑΓΕΡΜΟ	-	ΘΕΤΙΚΗ	0 MIN	ΟΧΙ
3	ΣΕ ΣΥΝΑΓΕΡΜΟ	-	ΘΕΤΙΚΗ	0 MIN	ΟΧΙ
4	ΣΕ ΣΥΝΑΓΕΡΜΟ	-	ΘΕΤΙΚΗ	0 MIN	ΟΧΙ

ΡΕΛΕ	ΛΕΙΤΟΥΡΓΙΑ	ΖΩΝΗ ΣΥΝΔΥΑΣΜΟΣ	ΛΟΓΙΚΗ	ΚΑΘΥΣΤΕΡΗΣΗ	ΔΥΝΑΤΟΤΗΤΑ ΣΙΓΗΣ
5	ΣΕ ΣΥΝΑΓΕΡΜΟ	-	ΘΕΤΙΚΗ	0 MIN	ΟΧΙ
6	ΣΕ ΣΥΝΑΓΕΡΜΟ	-	ΘΕΤΙΚΗ	0 MIN	ΟΧΙ
7	ΣΕ ΣΥΝΑΓΕΡΜΟ	-	ΘΕΤΙΚΗ	0 MIN	ΟΧΙ
8	ΣΕ ΣΥΝΑΓΕΡΜΟ	-	ΘΕΤΙΚΗ	0 MIN	ΟΧΙ

[\[ΠΛΗΡΟΦΟΡΙΕΣ\]](#)

Τα επιπλέον ρελέ είναι περιφερειακός εξοπλισμός και δεν είναι προεγκατεστημένα στον πίνακα.

3.7.4.8 Πληροφορίες συμβατικές σειρήνες

Αυτή η επιλογή δείχνει όλες οι ρυθμίσεις για τις συμβατικές σειρήνες.

ΣΥΜΒΑΤΙΚΕΣ ΣΕΙΡΗΝΕΣ

ΣΕΙΡΗΝΑ	ΛΕΙΤΟΥΡΓΙΑ	ΖΩΝΗ ΣΥΝΔΥΑΣΜΟΣ	ΚΑΤΑΣΤΑΣΗ :	ΚΑΘΥΣΤΕΡΗΣΗ	ΔΥΝΑΤΟΤΗΤΑ ΣΙΓΗΣ
1	ΣΥΝΑΓΕΡΜΟΣ	-	ΕΝΕΡΓΟΠΟΙΗΣΗ	0 MIN	ΝΑΙ
2	ΣΥΝΑΓΕΡΜΟΣ	-	ΕΝΕΡΓΟΠΟΙΗΣΗ	0 MIN	ΝΑΙ
3	ΣΥΝΑΓΕΡΜΟΣ	-	ΕΝΕΡΓΟΠΟΙΗΣΗ	0 MIN	ΝΑΙ
4	ΣΥΝΑΓΕΡΜΟΣ	-	ΕΝΕΡΓΟΠΟΙΗΣΗ	0 MIN	ΝΑΙ

[\[ΠΛΗΡΟΦΟΡΙΕΣ\]](#)

3.7.4.9 Πληροφορίες συνδυασμός

Αυτή η επιλογή δείχνει όλους τους συνδυασμούς. Το όνομα, την λογική προγραμματισμού και τον αριθμό από τις ζώνες. Υπάρχουν 50 διαθέσιμοι συνδυασμοί. Πατήστε επόμενη σελίδα για να τους δείτε.

ΣΥΝΔΥΑΣΜΟΣ

ΣΥΝΔΥΑΣΜΟΣ	ΟΝΟΜΑ	ΛΟΓΙΚΗ	ΠΛΗΘΟΣ ΖΩΝΩΝ
1	ΓΡΑΦΕΙΟ 1	AND	2
2	ΓΡΑΦΕΙΟ 2	OR	3
3	-	-	-
4	-	-	-

« [1](#) 2 3 4 5 ... 13 »

[\[ΠΛΗΡΟΦΟΡΙΕΣ\]](#)

 olympia-electronics SAFETY & SECURITY SYSTEMS <i>για την ασφαλέστερη ζωή</i>	Ημερομηνία	9/6/2022
	Κωδικός Εγγράφου	921100400_08_003.Docx
	Σελίδα	29 από 72

3.7.5 All events

Εμφανίζονται όλα τα συμβάντα του πίνακα σε χρονολογική σειρά.

BSR-100X, ΟΛΑ ΤΑ ΣΥΜΒΑΝΤΑ

0001 29/03/19 10:58, ΓΕΝΙΚΟ, ΠΙΝΑΚΑΣ 2, ΕΚΚΙΝΗΣΗ, Π-2
 0002 29/03/19 10:58, ΣΦΑΛΜΑ, ΠΙΝΑΚΑΣ 2, ΣΦΑΛΜΑ ΣΥΣΤΗΜΑΤΟΣ, Π-2
 0003 29/03/19 10:58, ΣΦΑΛΜΑ, ΣΗΜΕΙΟ 1.001, POINT 1.001, ΜΗ ΚΑΤΑΧΩΡΗΜΕΝΟ, Π-2, Z-1
 0004 29/03/19 10:58, ΣΦΑΛΜΑ, ΣΗΜΕΙΟ 1.002, POINT 1.002, ΜΗ ΚΑΤΑΧΩΡΗΜΕΝΟ, Π-2, Z-1
 0005 29/03/19 10:58, ΣΦΑΛΜΑ, ΣΗΜΕΙΟ 1.003, POINT 1.003, ΜΗ ΚΑΤΑΧΩΡΗΜΕΝΟ, Π-2, Z-1
 0006 29/03/19 10:58, ΣΦΑΛΜΑ, ΣΗΜΕΙΟ 1.004, POINT 1.004, ΜΗ ΚΑΤΑΧΩΡΗΜΕΝΟ, Π-2, Z-1
 0007 29/03/19 10:58, ΣΦΑΛΜΑ, ΣΗΜΕΙΟ 1.005, POINT 1.005, ΜΗ ΚΑΤΑΧΩΡΗΜΕΝΟ, Π-2, Z-1
 0008 29/03/19 10:59, ΣΦΑΛΜΑ, ΒΡΟΧΟΣ 1, ΜΗ ΚΑΤΑΧΩΡΗΜΕΝΟ, Π-2

« 1 2 3 4 5 ... 108

Λόγο της μεγάλης καταγραφής συμβάντων, χωρίζονται σε σελίδες.

3.7.6 Μενού χρήστη

Επιλέγοντας «ΜΕΝΟΥ ΧΡΗΣΤΗ» πρέπει να δώσετε κωδικό χρήστη (επίπεδο πρόσβασης 2):

MENΟΥ ΧΡΗΣΤΗ

ΚΩΔΙΚΟΣ ΧΡΗΣΤΗ
 ΚΩΔΙΚΟΣ ΧΡΗΣΤΗ:

Συμπληρώστε τον κωδικό και πατήστε αποστολή.

Αν ο κωδικός είναι σωστός βλέπουμε στην οθόνη το ΜΕΝΟΥ ΧΡΗΣΤΗ, όπως φαίνεται παρακάτω.

MENΟΥ ΧΡΗΣΤΗ

- [ΕΠΑΝΕΚΚΙΝΗΣΗ](#)
- [ΣΙΓΗ ΣΕΙΡΗΝΩΝ](#)
- [ΕΠΑΝΗΧΗΣΗ ΣΕΙΡΗΝΩΝ](#)
- [ΕΚΚΕΝΩΣΗ](#)

- [ΕΝΕΡΓΟΠΟΙΗΣΗ ΖΩΝΗ](#)
- [ΑΠΕΝΕΡΓΟΠΟΙΗΣΗ ΖΩΝΗ](#)
- [ΕΝΕΡΓΟΠΟΙΗΣΗ ΟΛΕΣ ΤΙΣ ΣΕΙΡΗΝΕΣ](#)
- [ΑΠΕΝΕΡΓΟΠΟΙΗΣΗ ΟΛΕΣ ΤΙΣ ΣΕΙΡΗΝΕΣ](#)

- [ΕΝΕΡΓΟΠΟΙΗΣΗ ΟΛΙΚΗ](#)
- [ΑΠΕΝΕΡΓΟΠΟΙΗΣΗ ΟΛΙΚΗ](#)
- [ΕΝΕΡΓΟΠΟΙΗΣΗ ΒΟΜΒΗΤΗΣ](#)
- [ΑΠΕΝΕΡΓΟΠΟΙΗΣΗ ΒΟΜΒΗΤΗΣ](#)
- [ΕΝΕΡΓΟΠΟΙΗΣΗ ΣΗΜΕΙΑ](#)
- [ΑΠΕΝΕΡΓΟΠΟΙΗΣΗ ΣΗΜΕΙΑ](#)

- [ΚΑΘΥΣΤΕΡΗΣΕΙΣ](#)
- [ΡΥΘΜΙΣΗ ΗΜΕΡ/ΝΙΑΣ & ΡΥΘΜΙΣΗ ΩΡΑΣ](#)

[ΚΕΝΤΡΙΚΗ ΣΕΛΙΔΑ]

Όλες οι ρυθμίσεις που εμφανίζονται έχουν περιγραφή στην παράγραφο 3 που αναφέρεται το μενού χρήστη.

 olympia electronics <small>SAFETY & SECURITY SYSTEMS</small> <i>για την ασφάλεια των συστημάτων</i>	Ημερομηνία	9/6/2022
	Κωδικός Εγγράφου	921100400_08_003.Docx
	Σελίδα	30 από 72

4 Εγκατάσταση

Στο κεφάλαιο αυτό υπάρχουν πληροφορίες που αφορούν το σχεδιασμό της εγκατάστασης, τη σύνδεση του πίνακα με τους ανιχνευτές, τις σειρήνες, τη χρήση και σύνδεση των βοηθητικών εξόδων, την σύνδεση δικτύου κ.α.

Πρέπει ο τεχνικός εγκατάστασης να διαβαστεί προσεκτικά το παρακάτω κεφάλαιο πριν συνδέσει και θέσει σε λειτουργία τον πίνακα. Η ολοκληρωμένη γνώση των δυνατοτήτων του πίνακα και των περιφερειακών του συσκευών, είναι απαραίτητη προϋπόθεση για την σωστή λειτουργία της εγκατάστασης.

Ο προγραμματισμός του πίνακα μπορεί να γίνει εν μέρει από το μενού τεχνικού και χωρίς τη χρήση εξωτερικών συσκευών. Κάποιες ρυθμίσεις μπορούν να γίνουν μέσω Η/Υ με έναν web browser αλλά για πλήρη εκμετάλλευση των δυνατοτήτων του πίνακα ο προγραμματισμός πρέπει να γίνει από Η/Υ με τη χρήση του ειδικού προγράμματος BSR-1004. Το πρόγραμμα είναι δωρεάν και θα το βρείτε στο επίσημο site της olympia electronics.

<https://olympia-electronics.com/el/υποστήριξη/λογισμικά>

Όλες οι συνδέσεις που περιγράφονται παρακάτω πρέπει να γίνουν χωρίς να έχετε συνδέσει τον πίνακα με τα 230V και με τις μπαταρίες αποσυνδεδεμένες.

4.1 Ασφάλεια

Για να διασφαλιστεί η σωστή χρήση μιας συσκευής πρέπει να διαβάσετε προσεκτικά όλα τα συνοδευτικά έγγραφα.

Αυτό το προϊόν πρέπει να εγκατασταθεί, να τεθεί σε λειτουργία και να συντηρείται από **εκπαιδευμένο τεχνικό προσωπικό** σύμφωνα με :

- Τους κανονισμούς εγκατάστασης ηλεκτρικών συσκευών σε κτίρια.
- Τον κανονισμό πυρασφαλείας.
- Τις οδηγίες του κατασκευαστή.

- Η συσκευή λειτουργεί με 220-240V AC/50-60Hz και είναι κατασκευη κλάσης 1 (απαιτείται για την ασφάλειά της και τη λειτουργία της, σύνδεση με τον αγωγό της γείωσης).

- Πρέπει να συνδεθεί στην υπάρχουσα ηλεκτρική εγκατάσταση του κτιρίου με ξεχωριστή ασφάλεια και με ετικέτα «Σύστημα Πυρανίχνευσης – Μην κλείνετε τον διακόπτη».

4.2 Εγκατάσταση

Η εγκατάσταση του πίνακα, πρέπει να γίνεται μόνο από εξειδικευμένο προσωπικό.

Πριν από κάθε εγκατάσταση θα πρέπει να λαμβάνονται προφυλάξεις για προστασία από ESD σύμφωνα με τους κανονισμούς.



Πριν από εργασίες συντήρησης, διακόψτε την τροφοδοσία του πίνακα και να αποσυνδέσετε τις μπαταρίες.

Μην αφαιρέσετε ή εισάγετε πλακέτες ή εξαρτήματα όταν υπάρχει τάση δικτύου ή συνδεδεμένη μπαταρία.

Ο πίνακας πρέπει να είναι μόνιμα εγκατεστημένος.

4.2.1 Περιγραφή του εσωτερικού του πίνακα

Για να έχετε πρόσβαση στο εσωτερικό του πίνακα θα πρέπει να ξεκλειδώσετε την κλειδαριά στο δεξιό μέρος του πίνακα (κλειδιά συμπεριλαμβάνονται στη συσκευασία).

Στην πόρτα του πίνακα βρίσκεται η κεντρική πλακέτα του επεξεργαστή, με τα ενδεικτικά LEDs.

Στην κεντρική πλακέτα υπάρχει κατόπιν επιλογής πλακέτα Ethernet, αντάπτορας για τον εκτυπωτή ή για το MODBUS. Κάτω δεξιά υπάρχουν μικροδιακόπτες οι οποίοι χρησιμοποιούνται για πρόσβαση επιπέδου 4. Κάτω αριστερά υπάρχει mini-USB το οποίο χρησιμοποιείται για τον προγραμματισμό του πίνακα από τον Η/Υ.

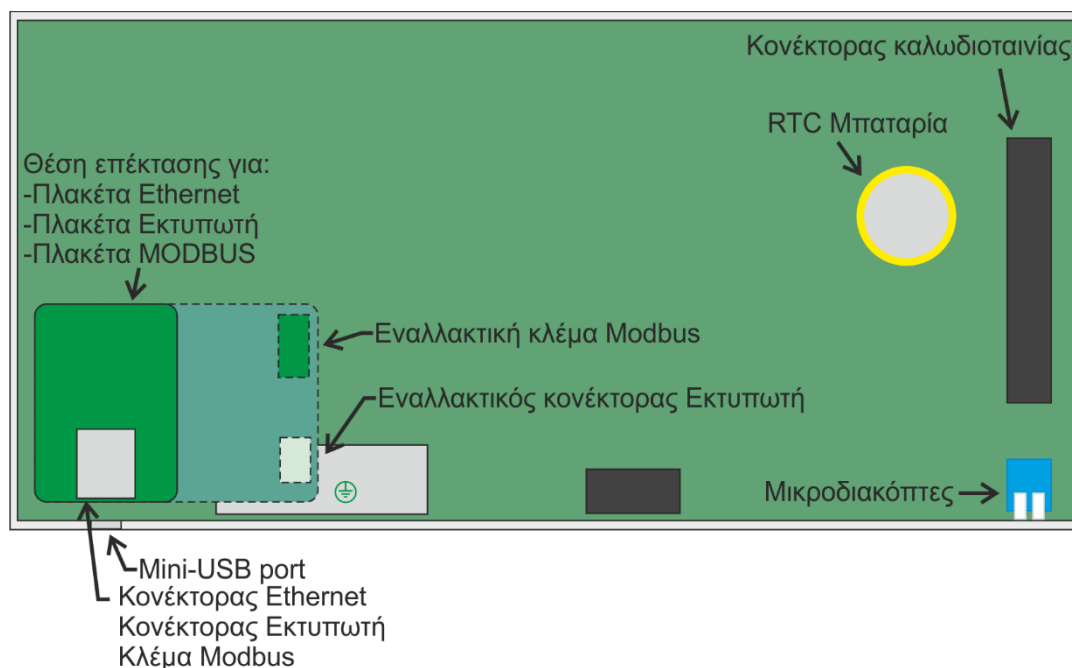

Εικόνα4-1.Κεντρική πλακέτα CPU

Στο κεντρικό σώμα του μεταλλικού κουτιού βρίσκουμε στα δεξιά, το τροφοδοτικό, στα αριστερά την πλακέτα εισόδων / εξόδων (I/O), στο κέντρο τις πλακέτες των βρόχων, κάτω την θέση για τις μπαταρίες του πίνακα, τα σημεία στήριξης καθώς και τις εισόδους των καλωδίων (εικόνα 4-2).

4.2.2 Τοποθέτηση του πίνακα σε τοίχο

Η επιλεγμένη περιοχή τοποθέτησης του πίνακα θα πρέπει να είναι καθαρή, στεγνή και απαλλαγμένη από χτυπήματα ή δονήσεις. Ο πίνακας θα πρέπει να τοποθετηθεί μόνιμα σε σταθερή θέση. Στην παρακάτω εικόνα φαίνεται το εσωτερικό του πίνακα και οι θέσεις στήριξης. Χρησιμοποιείστε τις 4 τρύπες στήριξης και τα παρελκόμενα που υπάρχουν στην συσκευασία για σωστή τοποθέτηση.

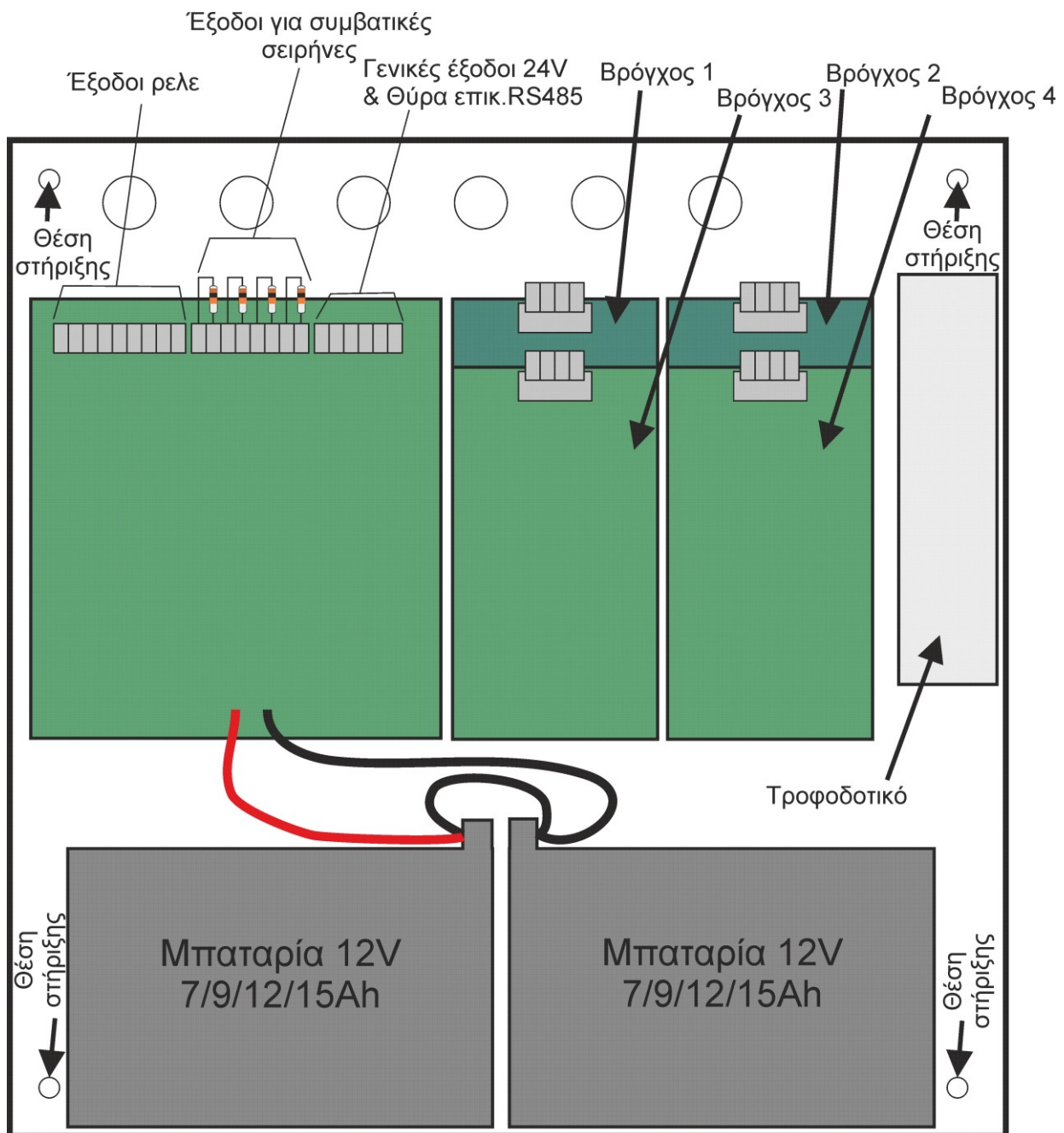

Εικόνα4-2.Επιτοίχια τοποθέτηση

Ο πίνακας πρέπει να τοποθετηθεί τουλάχιστον 1μ πάνω από το πάτωμα και 1μ κάτω από την οροφή με ελάχιστη απόσταση 30εκ. από άλλες συσκευές. Δεν πρέπει να περνάνε οποιεσδήποτε άλλες γραμμές τροφοδοσίας πίσω από τον πίνακα παρά μόνο η γραμμή τροφοδοσίας του.

Η τοποθέτηση του πίνακα πρέπει να γίνει σε θέση η οποία είναι ορατή και προσβάσιμη από το προσωπικό που είναι υπεύθυνο για την πυρασφάλεια του κτιρίου. Ο πίνακας πρέπει να τοποθετείται σε εσωτερικούς χώρους.

 olympia electronics <small>SAFETY & SECURITY SYSTEMS</small> <i>για έναν ασφαλέστερο κόσμο</i>	Ημερομηνία	9/6/2022
	Κωδικός Εγγράφου	921100400_08_003.Docx
	Σελίδα	33 από 72

4.2.3 Σύνδεση των καλωδίων της τάσης τροφοδοσίας (220-240V AC)

Το καλώδιο τροφοδοσίας πρέπει να είναι διπλής μόνωσης, να έχει 3 αγωγούς συμπεριλαμβανομένου και αγωγού γείωσης που θα συνδεθεί στη γείωση του κτιρίου.

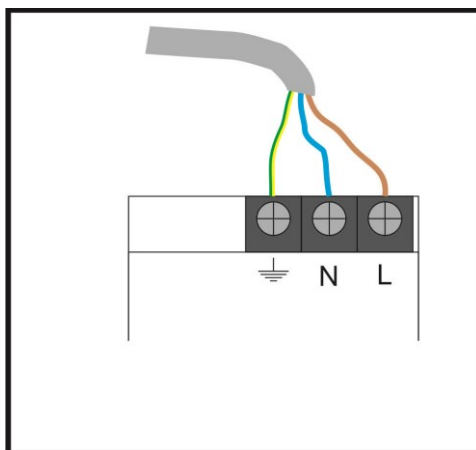

Εικόνα4-3.Σύνδεση κεντρικής τροφοδοσίας

Προσοχή!

1. Κάθε εργασία εγκατάστασης, συντήρησης ή ελέγχου, πρέπει να γίνεται μετά από διακοπή της τάσης τροφοδοσίας και αποσύνδεση των μπαταριών.
2. Συνδέστε τις μπαταρίες και την κεντρική τροφοδοσία, μόνο όταν έχετε ολοκληρώσει όλες τις συνδέσεις στην εγκατάσταση.
3. Η εσωτερική ασφάλεια του πίνακα είναι 4A 250V(γρήγορη) TR5.
4. Η ασφάλεια της μπαταρίας είναι 0,9A και επανέρχεται αυτόματα (δεν αντικαθίσταται).

4.2.4 Σύνδεση μπαταριών

Ο πίνακας έχει χώρο με κατάλληλες διαστάσεις για την τοποθέτηση 2 μπαταριών μολύβδου 12V και χωρητικότητας ανάλογα με τις ανάγκες τις εγκατάστασης 7Ah, 9Ah, 12Ah και 15Ah. Οι μπαταρίες πρέπει να είναι και οι 2 ίδιου τύπου και χωρητικότητας. **Χρησιμοποιείστε το εργαλείο «Υπολογισμοί μπαταρίας» από το πρόγραμμα BSR-100x για να υπολογίσετε την απαιτούμενη χωρητικότητα.**

Οι μπαταρίες πρέπει να συνδεθούν σε σειρά. Στο χώρο των μπαταριών υπάρχουν 2 καλώδια, ένα κόκκινο και ένα μαύρο, που προέρχονται από την πλακέτα του πίνακα. Αυτά πρέπει να συνδεθούν το κόκκινο στον θετικό πόλο της πρώτης μπαταρίας και το μαύρο στον αρνητικό πόλο της δεύτερης μπαταρίας. Ένα επιπλέον καλώδιο περιλαμβάνεται στα παρελκόμενα του πίνακα. Το καλώδιο χρησιμοποιείται για να συνδέσει τον αρνητικό πόλο της πρώτης με τον θετικό της δεύτερης.

Στην παρακάτω εικόνα βλέπουμε τον τρόπο σύνδεσης μπαταριών(Εικόνα4-3).

Σε περίπτωση αντικατάστασης η μπαταρία θα πρέπει να αντικατασταθεί με μπαταρία του ίδιου τύπου. Δεν επιτρέπεται η απόρριψη των μπαταριών σε κοινούς κάδους απορριμμάτων, αλλά πρέπει να απορρίπτονται μόνο στα ειδικά σημεία ανακύκλωσής. Οι μπαταρίες πρέπει να αντικαθίστανται ανά ζεύγη. Το ζεύγος μπαταριών πρέπει να είναι ίδιου τύπου και από τον ίδιο κατασκευαστή.

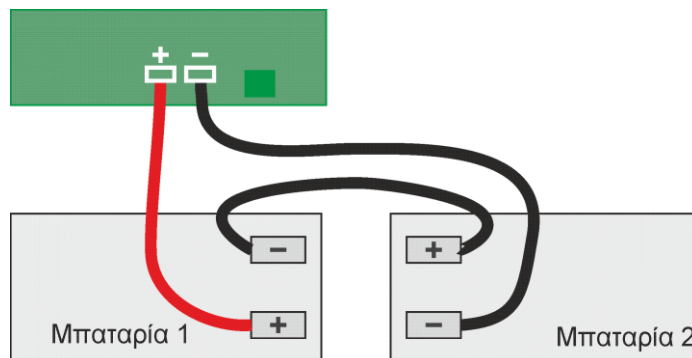

Εικόνα4-4.Σύνδεση μπαταριών

4.3 Καλωδίωση

Για θέματα συμμόρφωσης των απαιτήσεων ηλεκτρομαγνητικής συμβατότητας (EMC), οι συνδέσεις των περιφερειακών συσκευών με τον πίνακα θα πρέπει να γίνονται με θωρακισμένα καλώδια.

Κάθε θωράκιση καλωδίου πρέπει να συνδεθεί στην κλέμμα γείωσης που υπάρχει στον πίνακα έτσι ώστε να εξασφαλιστεί η μικρότερη κατά το δυνατό διαδρομή.

Όλα τα καλώδια σύνδεσης πρέπει να είναι 0.7mm² (min) μέχρι 2,5mm² (max).

Το μέγιστο καλώδιο στο βρόγχο δεν πρέπει να ξεπερνάει τα 2000m στο σύνολο.

Η μέγιστη αντίσταση καλωδίου ανα βρόγχο δεν πρέπει να ξεπερνάει τα 50Ω συμπεριλαμβανομένου την εσωτερική αντίσταση του σημείου.

ΠΡΟΣΟΧΗ! Χρησιμοποιείτε το εργαλείο «Υπολογισμοί βρόγχοι» από το πρόγραμμα BSR-100X για την σωστή επιλογή καλωδίου.

Ο πίνακας, στην πάνω και στην πίσω πλευρά του, διαθέτει έτοιμα ανοίγματα από τα οποία μπορούν να περάσουν όλα τα απαιτούμενα για την σύνδεσή του καλώδια. Μην αφαιρείται τα πώματα από τα ανοίγματα για μην αλλάξει η προστασία περιβλήματος IP30 (απαίτηση του κανονισμού EN 54-2). Ανοίξτε μικρή τρύπα στο πώμα ώστε να περάσετε τα καλώδια.

Κάθε σύνδεση θα πρέπει να γίνει με ξεχωριστό καλώδιο 2 αγωγών με θωράκιση. Χρησιμοποιείτε αυτό το καλώδιο για τις εξόδους συμβατικών σειρήνων, 24VM, 24VP, και τις εξόδους των βρόγχων.

Τα καλώδια σύνδεσης θα πρέπει να είναι εγκεκριμένα για εγκαταστάσεις πυρανίχνευσης όπως τα FP200, MICC, PYROFIL.

Το καλώδιο για την κύρια τροφοδοσία πρέπει να είναι 3 αγωγών με χρωματικό κώδικα κατάλληλο για 230V (δεν χρειάζεται θωράκιση).

Τα καλώδια σύνδεσης που χρησιμοποιούνται για μεταφορά δεδομένων πρέπει να είναι 2 αγωγών, πολύκωλα με θωράκιση. Καλώδια άνω των 2 αγωγών δεν είναι σύμφωνα με το πρότυπο EN 54-14:2018.

Οι διάμετρος του καλωδίου για τις συμβατικές σειρήνες εξαρτάται από την κατανάλωση και το μήκος του καλωδίου. Οι διατομές φαίνονται στον παρακάτω πίνακα.

Πίνακας 4-1 Μήκος καλωδίων σειρήνων (σε συναγερμό)

Ρεύμα Συναγερμού (mA)	Μήκος καλωδίου (μ)	200μ	500μ	1000μ	1500μ	2000μ
100mA		1.0 mm ²	1.0 mm ²	2.0 mm ²	2.5 mm ²	2.5 mm ²
250mA		1.0 mm ²	1.5 mm ²	2.5 mm ²	2.5 mm ²	2.5 mm ²
300mA		1.5 mm ²	1.5 mm ²	2.5 mm ²	2.5 mm ²	2.5 mm ²

4.3.1 Συνδέσεις βρόχων

Όλοι πίνακες της οικογένειας, BSR-1001, BSR-1002 και BSR-1004 έχουν την ίδια αρχιτεκτονική, και τις ίδιες συνδέσεις βρόχων. Η διαφορά τους είναι στον αριθμό των βρόχων (1,2,4)

Οι κοινές έξοδοι, οι μέγιστες καταναλώσεις και τα σχεδιαγράμματα λειτουργίας που θα αναφερθούν παρακάτω ισχύουν για όλους τους πίνακες.

Από κατασκευής οι έξοδοι κάθε βρόχου είναι βραχυκυκλωμένες (L+ in με L+ out και L- in με L- out). Για να συνδέσετε τις συσκευές αφαιρέστε το βραχυκύκλωμα από τον βρόχο.

Οι συνδέσεις όλων των βρόχων είναι ίδιες. Μπορούν να συνδεθούν έως 150 συσκευές σε κάθε βρόχο. Ορισμένες συσκευές διαθέτουν διπλή διεύθυνση (π.χ. BSR-8120) έτσι ο μέγιστος αριθμός συσκευών μειώνεται.

Οι θωρακίσεις όλων των καλωδίων θα πρέπει να συνδεθούν στην γείωση του πίνακα ώστε να συμβαδίζουν με τις απαιτήσεις ηλεκτρομαγνητικής συμβατότητας (EMC) και να είναι συνδεδεμένες και στη γείωση και μεταξύ τους. Για να γειώσετε, χρησιμοποιήστε τις μεταλλικές επαφές στο πάνω μέρος του πίνακα.

Το μήκος του καλωδίου δεν πρέπει να υπερβαίνει τα 2 χιλιόμετρα με μέγιστη διατομή καλωδίου 2,5mm².

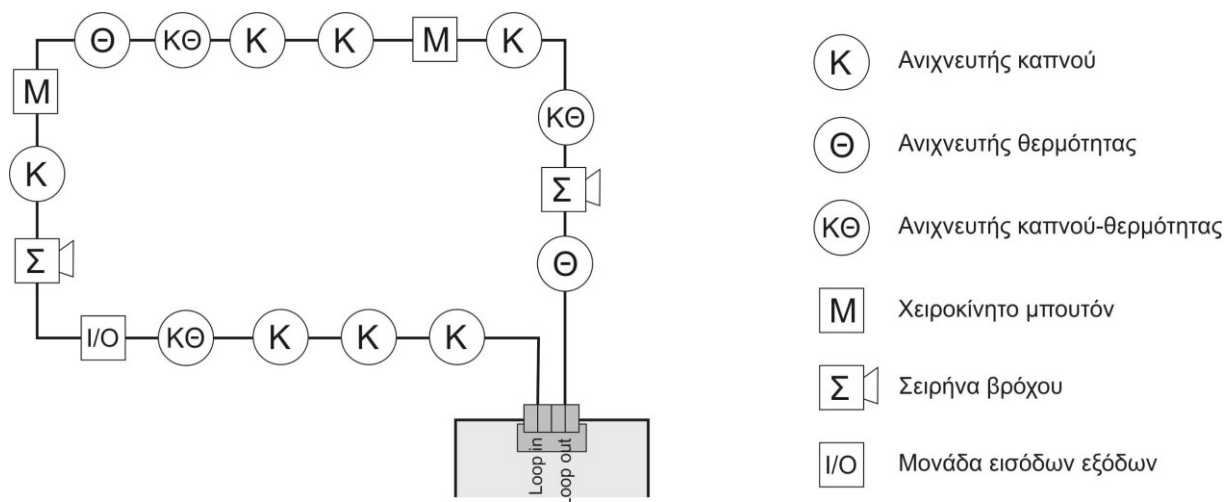

Εικόνα 4-5. Διάγραμμα βρόχου

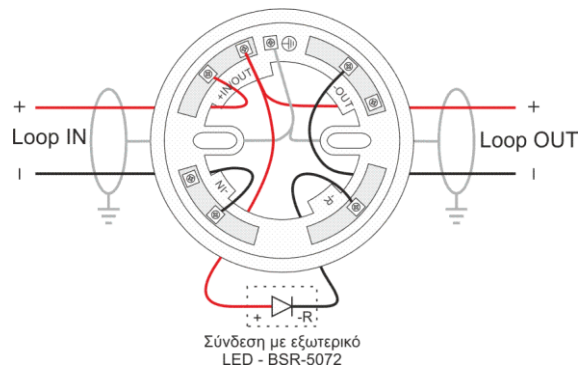

Εικόνα 4-6. Σύνδεση βάσης ανιχνευτή BSR-6155, BSR-6160 και BSR-6157

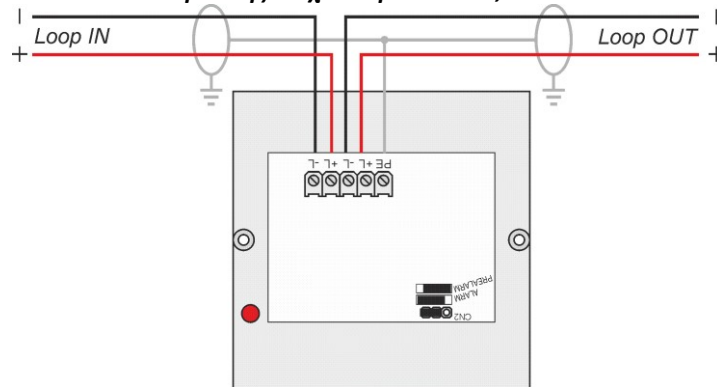

Εικόνα 4-7. Σύνδεση μπουτόν χειροκίνητης ενεργοποίησης (MCP) BSR-5136

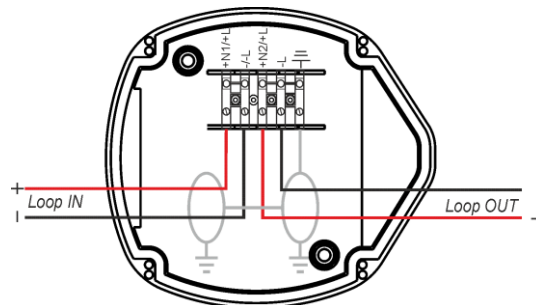

Εικόνα 4-8. Σύνδεση διευθυνσιοδοτούμενης σειράς θρόχου BSR-5132/WP

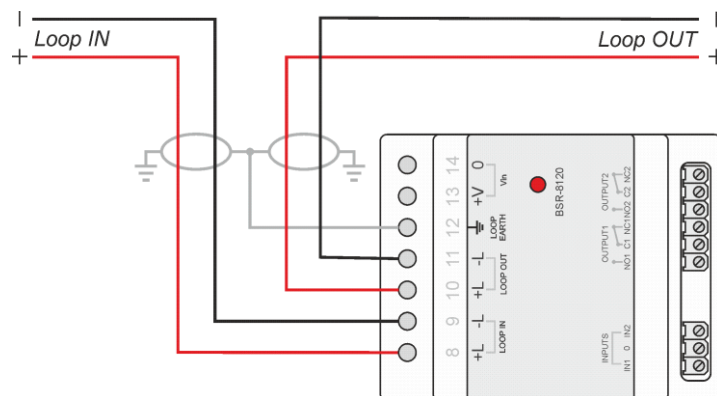

Εικόνα 4-9. Σύνδεση μονάδας εισόδων/εξόδων BSR-8120



4.3.2 Σύνδεση με συμβατικές σειρήνες

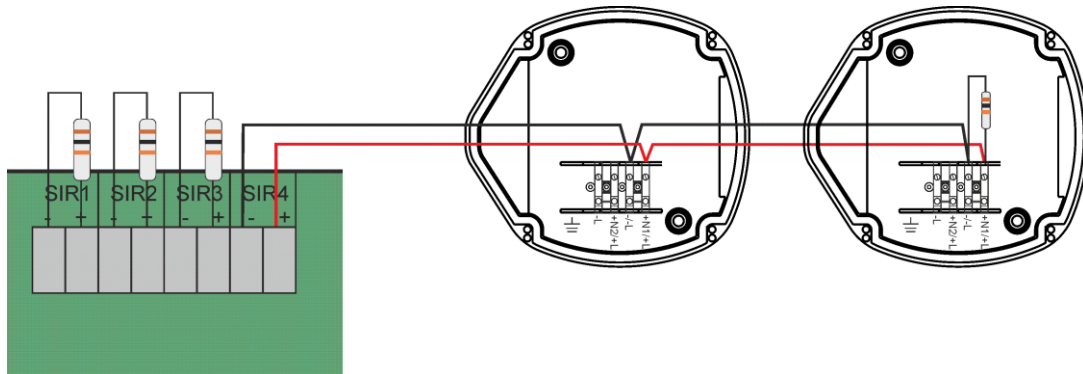

Εικόνα 4-10. Σύνδεση συμβατικών σειρήνων στον πίνακα

Στην κεντρική πλακέτα υπάρχουν τέσσερις έξοδοι για την σύνδεση των σειρήνων που σημειώνονται σαν «SIR 1», «SIR 2», «SIR 3» και «SIR 4». Η κάθε έξοδος μπορεί να δώσει μέχρι 300mA ρεύμα και είναι ελεγχόμενη για βραχυκύκλωμα ή κομμένη γραμμή. Από κατασκευής στις κλέμες των εξόδων υπάρχουν τοποθετημένες αντιστάσεις 10KΩ. Αν δε χρησιμοποιηθεί κάποια έξοδος, η αντίστασή της πρέπει να παραμείνει πάνω στις κλέμες. Σε περίπτωση που στην έξοδο συνδεθούν σειρήνες, η αντίσταση αφαιρείται και συνδέεται στην τελευταία σειρήνα όπως στην εικόνα 4-9.

Από κατασκευής οι έξοδοι είναι προγραμματισμένες ώστε να λειτουργούν όλες σε περίπτωση συναγερμού (Alarm).

ΠΡΟΣΟΧΗ! Δεν επιτρέπεται η ενεργοποίηση ή η απενεργοποίηση μεμονωμένης εξόδου σειρήνας. Όλες οι σειρήνες (συμβατικές και διευθυνδιοδοτούμενες) μπορούν να ενεργοποιηθούν ή να απενεργοποιηθούν ταυτόχρονα από το μενού χρήστη.

Στις εξόδους σειρήνων του πίνακα μπορούν να συνδεθούν όλες οι συμβατικές σειρήνες (BS-530, BS-531, BS-531/1, BS-530/WP και BS-532/WP), κουδούνια (BS-595) ή φάροι πυρανίχνευσης.

Οι συνδέσεις και των τεσσάρων κυκλωμάτων είναι ίδιες.

4.4 Σύνδεση πινάκων σε δίκτυο

Υπάρχει η δυνατότητα να συνδεθούν μέχρι 4 πίνακες σε δίκτυο. Κάθε πίνακας έχει την δική του μοναδική διεύθυνση. Ο κεντρικός πίνακας έχει διεύθυνση 1 και οι υποπίνακες 2, 3 και 4.

Το καλώδιο διασύνδεσης είναι διπολικό συνεστραμμένο (2 αγωγών). Η τοπολογία σύνδεσης είναι παράλληλη, δηλαδή θα πρέπει το καλώδιο από τον ένα πίνακα να πάει στον άλλο και να μην υπάρχουν διακλαδώσεις, όπως φαίνεται στο παρακάτω σχέδιο.

Το πρωτόκολλο επικοινωνίας μεταξύ των πινάκων είναι RS-485. Στο παρακάτω σχέδιο φαίνεται η σύνδεση πινάκων σε δίκτυο.

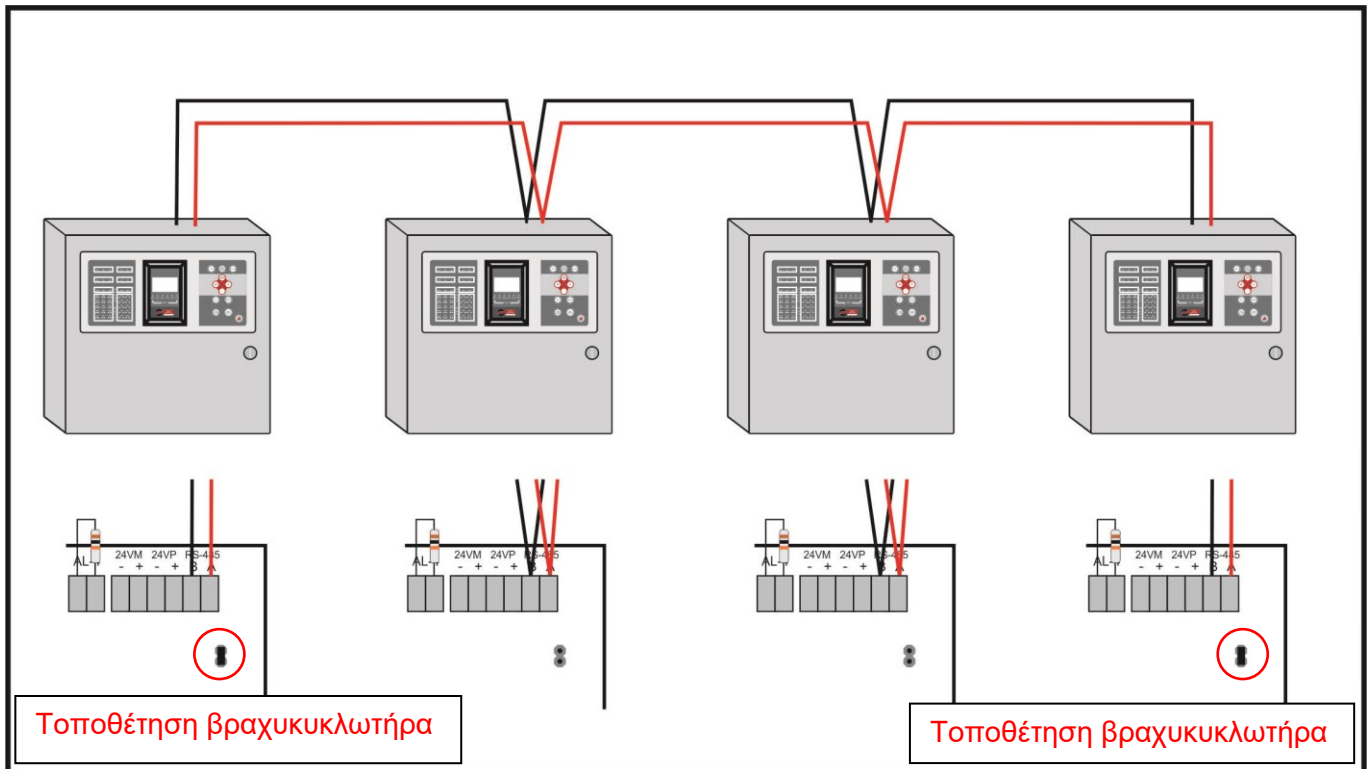

Εικόνα4-11.Σύνδεση πινάκων σε δίκτυο

Προσοχή το RS-485 απαιτεί τερματικές αντιστάσεις 120Ω στα δυο άκρα του. Στους πίνακες που βρίσκονται στα άκρα της συνδεσμολογίας πρέπει να τοποθετηθούν οι βραχυκυκλωτήρες στο Cn4 των τερματικών αντιστάσεων. Στο σακουλάκι με τα εξαρτήματα τοποθέτησης κάθε πίνακα υπάρχει βραχυκυκλωτήρας.

Το συνολικό μήκος του καλωδίου δεν πρέπει να ξεπερνάει τα 500μ. Για μεγαλύτερες αποστάσεις θα πρέπει να τοποθετηθεί επαναλήπτης RS-485.

Η θωράκιση του καλωδίου πρέπει να συνδεθεί στην γείωση του πίνακα.

Για την εγκατάσταση του δικτύου δώστε πρώτα διεύθυνση στον κεντρικό πίνακα (1) και έπειτα στους υπόλοιπους (2,3 και 4). Στη συνέχεια από τον κεντρικό πίνακα (1) πρέπει να κάνετε ανίχνευση πινάκων.



4.5 Γενικό διάγραμμα συνδέσεων πίνακα

Θεωρητικό διάγραμμα σύνδεσης.

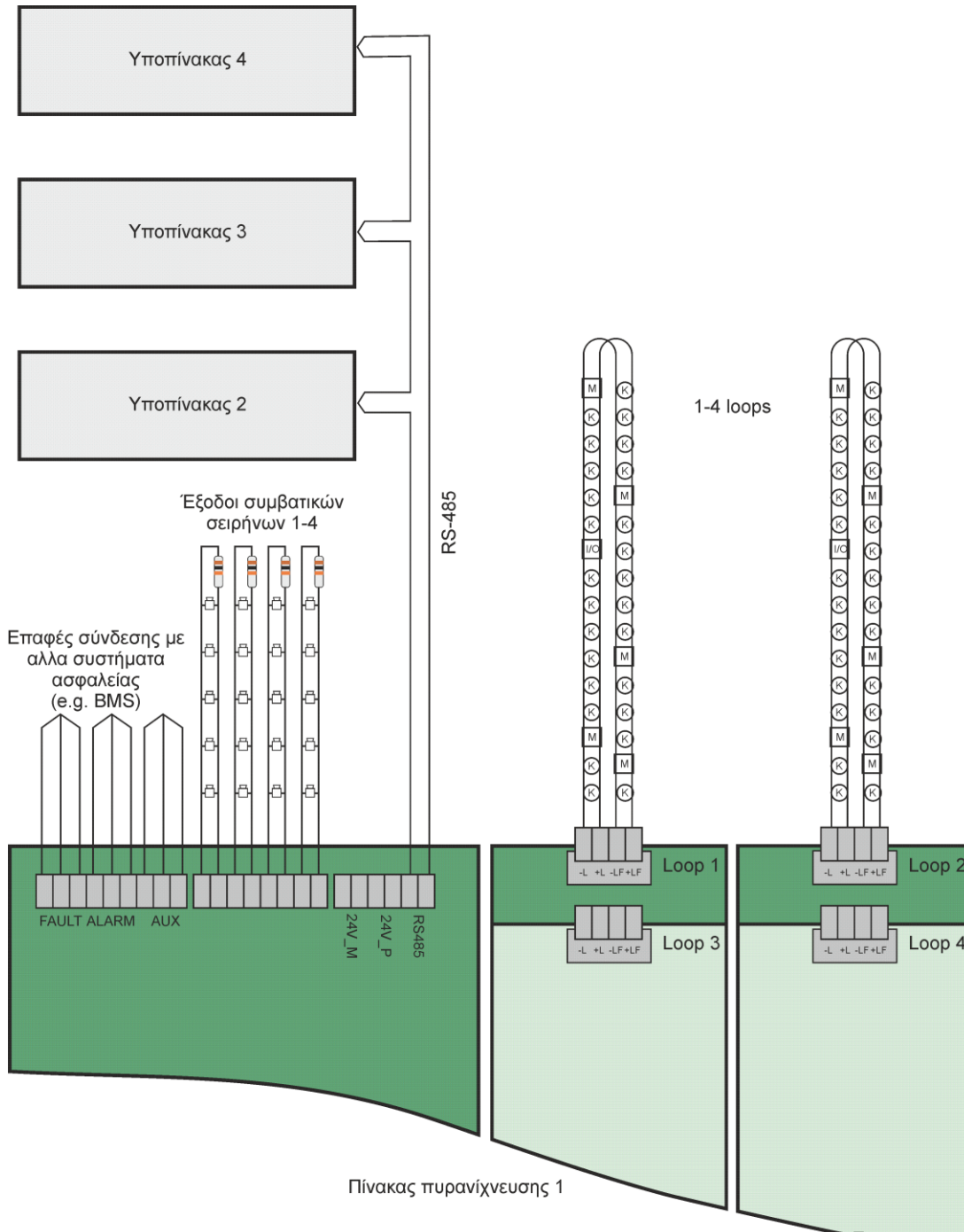

Εικόνα4-12.Γενικό διάγραμμα σύνδεσης

 olympia electronics <small>SAFETY & SECURITY SYSTEMS</small> <i>για έναν ασφαλέστερο κόσμο</i>	Ημερομηνία	9/6/2022
	Κωδικός Εγγράφου	921100400_08_003.Docx
	Σελίδα	40 από 72

4.6 Άλλες συνδέσεις

Στην παρακάτω παράγραφο υπάρχουν πληροφορίες για τις υπόλοιπες διαθέσιμες συνδέσεις στον πίνακα.

Για κάθε ξεχωριστή σύνδεση πρέπει να χρησιμοποιείται ξεχωριστό καλώδιο (μην χρησιμοποιείται ένα καλώδιο με πολλαπλούς αγωγούς για την σύνδεση πολλαπλών εξόδων).

Η θωράκιση κάθε καλωδίου θα πρέπει να συνδέεται με την γείωση του πίνακα (χρησιμοποιείστε τις μεταλλικές τερματικές επαφές, στο πάνω μέρος του πίνακα).

Στην πλακέτα εισόδου / εξόδου υπάρχουν οι παρακάτω διαθέσιμες εισοδοί/εξοδοί:

- **24VM:** Έξοδος 24VDC (έως 300mA). Χρησιμοποιείται για τροφοδοσία ανιχνευτών αερίων ή άλλων συσκευών που πρέπει να διακοπεί η τάση τους σε reset. Η έξοδος διακόπτεται για 10 δευτερόλεπτα κατά την διάρκεια της επανεκκίνησης.
- **24VP:** Έξοδος 24VDC (έως 300mA) που δεν διακόπτεται σε επανεκκίνηση του πίνακα. Μπορεί να χρησιμοποιηθεί για τροφοδοσία ηλεκτρομαγνητών πόρτας.
- **Alarm Relay:** Ελεύθερες μεταγωγικές επαφές που ενεργοποιούνται όταν υπάρχει συναγερμός στον πίνακα (η επαφή C-NO ενεργοποιείται σε συναγερμό). Οι επαφές του ρελέ λειτουργούν μέχρι 30VDC και 3A το μέγιστο.
- **Fault Relay:** Ελεύθερες μεταγωγικές επαφές που ενεργοποιούνται όταν υπάρχει σφάλμα στον πίνακα (η επαφή C-NC ενεργοποιείται σε σφάλμα). Οι επαφές του ρελέ λειτουργούν μέχρι 30VDC και 3A το μέγιστο.
- **AUX Relay:** Ελεύθερες μεταγωγικές επαφές με προγραμματιζόμενη έξοδο (συναγερμό, σφάλμα, προσυναγερμό, ζώνη, συνδυασμό). Δυνατότητα επιλογής της αρχικής κατάστασης (θετική/αρνητική λογική), καθυστέρησης. Οι επαφές του ρελέ λειτουργούν μέχρι 30VDC και 3A το μέγιστο.
- **Extra Relay:** Στην πλακέτα εισόδου/εξόδου υπάρχουν 2 κονέκτορες για σύνδεση επιπλέον ρελέ (BS-615). Κάθε θέση σύνδεσης ελέγχει 4 εξόδους και αναφέρονται με «**Extra Relays 1-4**» ή «**Extra Relays 5-8**». Κάθε μια συνολικά από τις 8 εξόδους είναι προγραμματιζόμενη (συναγερμό, σφάλμα, προσυναγερμό, ζώνη, συνδυασμό). Δυνατότητα επιλογής της αρχικής κατάστασης (θετική/αρνητική λογική), καθυστέρησης. Οι επαφές του ρελέ λειτουργούν μέχρι 30VDC και 3A το μέγιστο.

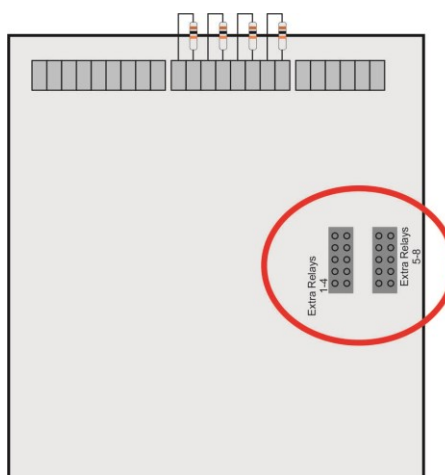

Εικόνα4-13.Σύνδεση επιπλέον ρελέ (for BS-615)



- **Ethernet:** Για την σύνδεση του πίνακα σε τοπικό δίκτυο (μέσω Ethernet) χρειάζεται καλώδιο δικτύου RJ45. Πρέπει να είναι εγκατεστημένος ο προσαρμογέας Ethernet (GR-8530). Για να τοποθετήσετε τον προσαρμογέα πρέπει να αποσυνδέσετε την κεντρική τροφοδοσία και τις μπαταρίες του πίνακα. Τοποθετήστε τον προσαρμογέα στον κονέντορα που υπάρχει στην κεντρική πλακέτα. Συνδέστε την κεντρική τροφοδοσία και τις μπαταρίες. Από το μενού τεχνικού ενεργοποιήστε τον προσαρμογέα Ethernet και ρυθμίστε την IP διεύθυνση. Συνδέστε το καλώδιο RJ45 στην υποδοχή που υπάρχει στον προσαρμογέα (εικόνα 4-13)
- **Κάρτα εκτυπωτή:** Για να συνδέσετε τον προσαρμογέα του εκτυπωτή αποσυνδέστε την κεντρική τροφοδοσία και τις μπαταρίες του πίνακα. Τοποθετήστε τον στον κονέντορα που υπάρχει στην κεντρική πλακέτα. Συνδέστε την κεντρική τροφοδοσία και τις μπαταρίες. Στο μενού τεχνικού → Γενικές ρυθμίσεις → Λειτουργία εξωτ. PCB και επιλέξτε ΕΚΤΥΠΩΤΗΣ. Μόλις συνδέσετε τον εκτυπωτή όλα τα συμβάντα θα εκτυπώνονται (εικόνα 4-13).
- **Κάρτα modbus:** Για να συνδέσετε τον πίνακα με ένα σύστημα BMS πρέπει να εγκαταστήσετε και να ενεργοποιήσετε το MODBUS. Για να συνδέσετε τον προσαρμογέα αποσυνδέστε την κεντρική τροφοδοσία και τις μπαταρίες του πίνακα. Τοποθετήστε τον στον κονέντορα που υπάρχει στην κεντρική πλακέτα. Συνδέστε την κεντρική τροφοδοσία και τις μπαταρίες. Στο μενού τεχνικού → Γενικές ρυθμίσεις → Λειτουργία εξωτ. PCB και επιλέξτε MODBUS. Στο μενού τεχνικού ρυθμίστε την διεύθυνση MODBUS από «ΕΠΙΛΟΓΗ ΔΙΕΥΘ MODBUS» (εικόνα 4-13).

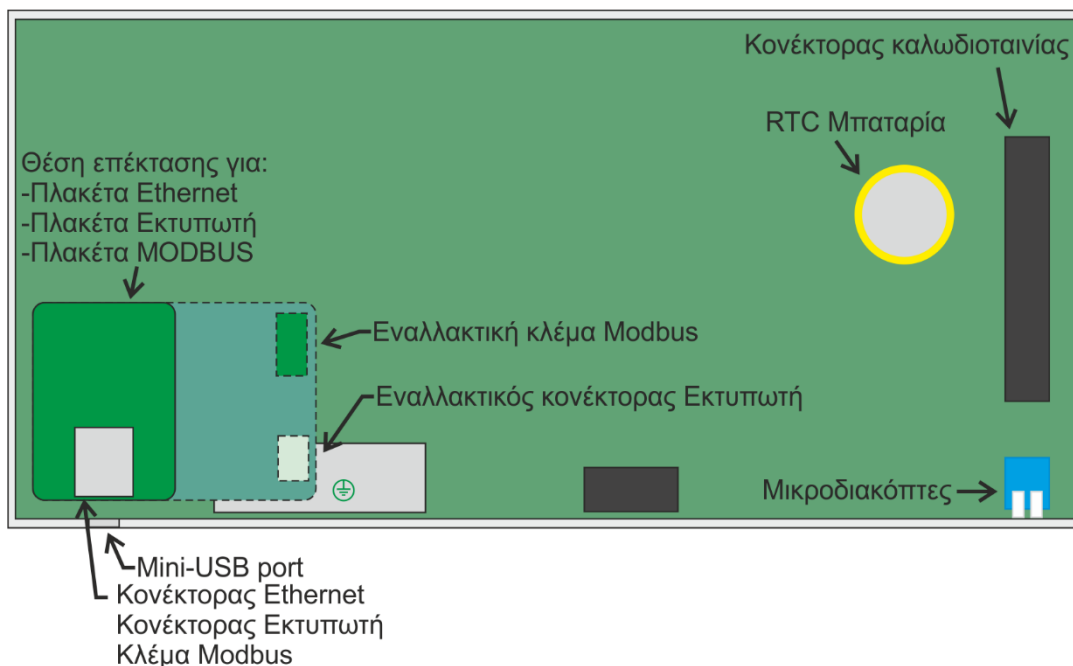

Εικόνα4-14.Παράδειγμα τοποθέτησης προσαρμογέα ethernet/εκτυπωτή/modbus

 olympia- electronics SAFETY & SECURITY SYSTEMS <i>για έναν ασφαλέστερο κόσμο</i>	Ημερομηνία	9/6/2022
	Κωδικός Εγγράφου	921100400_08_003.Docx
	Σελίδα	42 από 72

5 Μενού Τεχνικού

Το παρακάτω κεφάλαιο περιέχει όλες τις πληροφορίες που χρειάζονται για την ρύθμιση και εγκατάσταση του πίνακα.

Το μενού τεχνικού περιέχει επιλογές μέσα από τις οποίες γίνεται η αρχική εγκατάσταση, ο περιοδικός έλεγχος, η συντήρηση και η αποκατάσταση βλαβών στο σύστημα. Το μενού τεχνικού χρειάζεται κωδικό επιπέδου πρόσβασης 3. Κάποιες επιπλέον ειδικές λειτουργίες χρειάζονται πρόσβαση επιπέδου 4 που δίνεται με ρύθμιση στους μικροδιακόπτες του πίνακα (πίσω από την πόρτα) και με κωδικό.

Για να εισέλθουμε στο μενού τεχνικού πατάμε enter και εμφανίζεται το κεντρικό μενού.

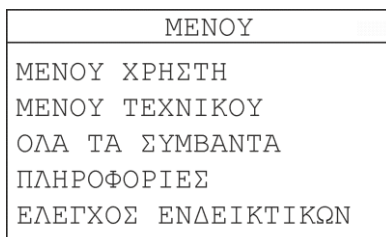

Εικόνα5-1.Main menu

Στη συνέχεια επιλέξτε «**MENOY TEXNIKOY**» χρησιμοποιώντας τα βελάκια πάνω/κάτω.

Για την είσοδο στο μενού ζητείτε κωδικός επιπέδου 3 ώστε να αποτρέψει την πρόσβαση σε κάποιον χωρίς εξουσιοδότηση.



Εικόνα5-2.Εισαγωγή κωδικού τεχνικού

Για να επιλέξουμε τον κωδικό χρησιμοποιούμε τα βέλη, πάνω/κάτω για αυξομείωση του κάθε ψηφίου και τα δεξιά/αριστερά για μετακίνηση ανάμεσα στα ψηφία. Όταν ολοκληρώσουμε την συμπλήρωση του κωδικού πατάμε Enter.

Ο εργοστασιακός κωδικός είναι «**1111**».

Στην εικόνα 5-3 απεικονίζεται το διάγραμμα του μενού τεχνικού

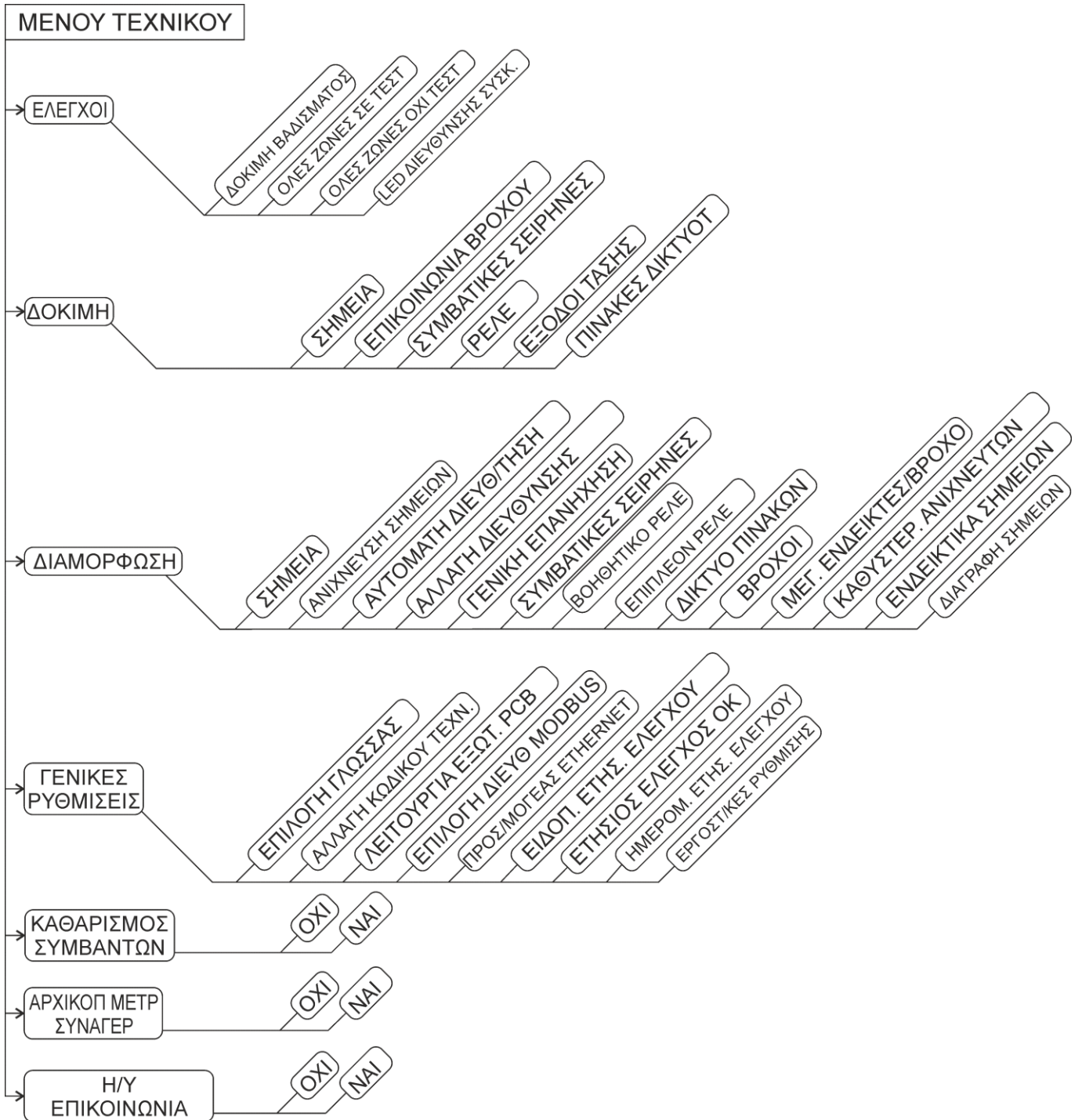

Εικόνα5-3.Διάγραμμα μενού τεχνικού

Στη συνέχεια αναφέρονται αναλυτικά όλες οι διαθέσιμες επιλογές.

5.1 Μενού ΕΛΕΓΧΟΙ

Το μενού χρησιμοποιείται για περιοδική συντήρηση του συστήματος. Θέτει τις συσκευές σε διαδικασία τεστ ώστε να επιβεβαιωθεί η λειτουργικότητά τους. Οι διαθέσιμες επιλογές εμφανίζονται στην εικόνα 5-4.

ΠΡΟΣΟΧΗ! Ενεργοποιώντας κάποιον έλεγχο στον πίνακα αναστέλλεται η δυνατότητα ανίχνευσης συναγερμού από τις συσκευές. Χρησιμοποιείτε αυτές τις επιλογές με προσοχή και αφού έχετε ενημερώσει όσους βρίσκονται στο κτίριο ότι έχει προγραμματιστεί συντήρηση-δοκιμή στο σύστημα πυρανίχνευσης.

5.1.1 Δοκιμή βαδίσματος

Η πρώτη επιλογή «**ΔΟΚΙΜΗ ΒΑΔΙΣΜΑΤΟΣ**» ξεκινάει το τεστ σε όλες τις συνδεδεμένες συσκευές στον πίνακα για 1 ώρα (υπάρχει αντίστροφη μέτρηση).

Αφού επιλέξετε αυτή την επιλογή το σύστημα σας ενημερώνει ότι κατά την διαδικασία αυτή το σύστημα πυρανίχνευσης δεν είναι συμμορφωμένο με το EN54-2 λόγω προσωρινής απενεργοποίησης των ανιχνευτών.

Στη συνέχεια επιλέγετε σε τι κατάσταση θα είναι οι σειρήνες κατά την διάρκεια του τεστ (ενεργοποιημένες ή απενεργοποιημένες). Με την επιλογή «**ΕΝΕΡΓΟΠΟΙΗΣΗ**» κάθε φορά που ένα συμβάν συναγερμού ενεργοποιείτε από κάποια συσκευή όλες οι σειρήνες (συμβατικές και διευθυνσιοδοτούμενες) ηχούν για 6 δευτερόλεπτα. Αλλιώς μένουν απενεργοποιημένες.

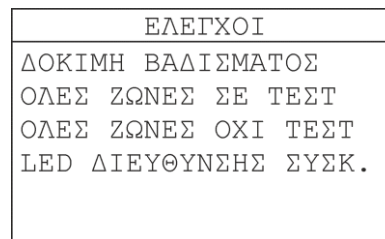

Εικόνα5-4.Ελεγχοι

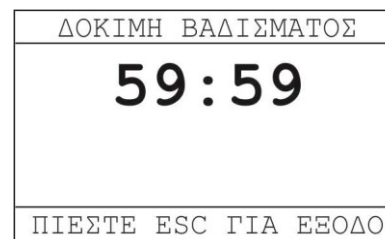
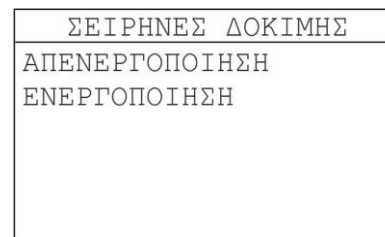
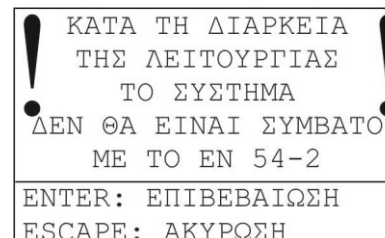

Εικόνα5-5.Δοκιμή βαδίσματος

5.1.2 Όλες οι ζώνες σε τεστ

Με την επιλογή «**ΟΛΕΣ ΖΩΝΕΣ ΣΕ ΤΕΣΤ**» ο πίνακας θέτει τις 128 ζώνες σε τεστ, και όλες τις συσκευές που είναι στις ζώνες. Αυτή η ρύθμιση μένει μέχρι να την απενεργοποιήσετε. Οι ζώνες που είναι σε συναγερμό δεν ενεργοποιούν συμβάν γενικού συναγερμού και είναι ορατές στο μενού: **ΠΛΗΡΟΦΟΡΙΕΣ>ΖΩΝΕΣ>ΖΩΝΕΣ ΤΕΣΤ ΣΥΝ/ΡΜΟΙ**

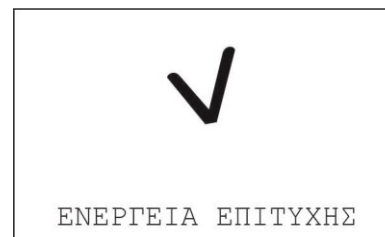

Εικόνα5-6.Όλες οι ζώνες σε τεστ

5.1.3 Όλες οι ζώνες όχι σε τεστ

«ΟΛΕΣ ΟΙ ΖΩΝΕΣ ΟΧΙ ΤΕΣΤ» η επιλογή αυτή σταματάει το τεστ και στις 128 ζώνες.

5.1.4 LED διεύθυνσης συσκευής

Η επιλογή «**LED ΔΙΕΥΘΥΝΣΗ ΣΥΣΚΕΥΗΣ**» ξεκινάει μια διαδικασία 25 λεπτών κατά την οποία κάθε συσκευή δείχνει την διεύθυνση της αναβοσβήνοντας το led της με συγκεκριμένο τρόπο.

- 3πλο φλας ριπής (δηλώνει ότι ξεκινάει αρίθμηση δεκάδων).
- 2 δευτερόλεπτα κενό.
- Μετρήστε πόσες φορές θα κάνει φλας το led και πολλαπλασιάστε επί 10.
- 5 δευτερόλεπτα κενό.
- 2πλο φλας ριπής (δηλώνει ότι ξεκινάει αρίθμηση μονάδων).
- Μετρήστε πόσες φορές θα κάνει φλας το led και πολλαπλασιάστε επί 1.
- 5 δευτερόλεπτα κενό.
- Επανάληψη.

Η διεύθυνση του σημείου προκύπτει από την πρόσθεση των δεκάδων και των μονάδων. Για παράδειγμα η διεύθυνση #124 φαίνεται στο παρακάτω σχήμα.

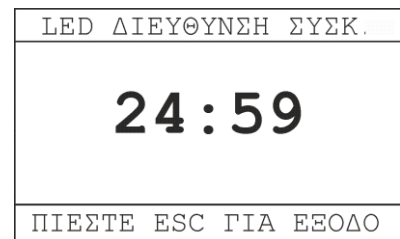

Εικόνα5-7.Led διεύθυνσης συσκευής

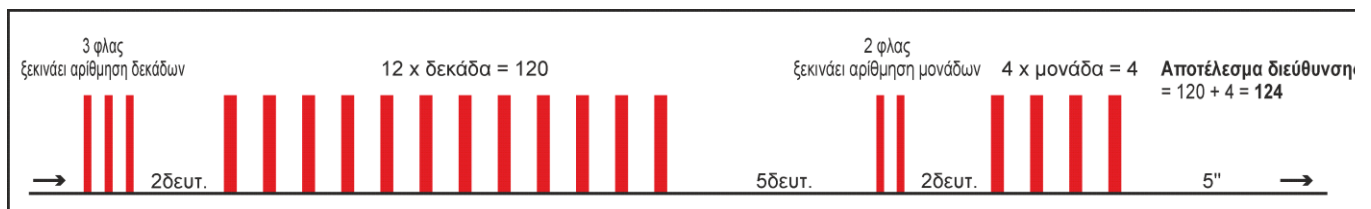

Εικόνα5-8.Παράδειγμα εύρεσης διεύθυνσης #124

5.2 Μενού δοκιμή

Το μενού «**ΔΟΚΙΜΗ**» έχει επιλογές για δοκιμές και επίλυση προβλημάτων μετά την εγκατάσταση.

5.2.1 Δοκιμή σημεία

Στην επιλογή «**ΣΗΜΕΙΑ**» βλέπετε την οθόνη στα αριστερά. Χρησιμοποιείται για τον έλεγχο επικοινωνίας ανάμεσα στον πίνακα και σε διευθυνσιοδοτούμενα σημεία. Χρησιμοποιείστε τα κουμπιά πάνω/κάτω για να επιλέξετε άλλο σημείο και τα δεξιά/αριστερά για επιλογή άλλου βρόχου.

Η πρώτη παράγραφος περιέχει τις εξής πληροφορίες για το σημείο: Διεύθυνση και βρόχος σημείου (1.001 βρόχος 1, διεύθυνση 1), όνομα σημείου και στην τρίτη σειρά τον τύπο του σημείου.

Η δεύτερη παράγραφος περιέχει δεδομένα επικοινωνίας του σημείου. Πεδίο «**ΤΙΜΗ**» δείχνει το επίπεδο ανίχνευσης του σημείου (ανίχνευση συναγερμού). Πεδίο «**ΣΩΣΤΑ ΠΑΚΕΤΑ**» δείχνει τα σωστά πακέτα επικοινωνίας του σημείου με τον πίνακα και «**ΛΑΘΟΣ ΠΑΚΕΤΑ**» δείχνει τα λάθος πακέτα επικοινωνίας του σημείου με τον πίνακα.

Επιπλέον πληροφορίες για το επιλεγμένο σημείο θα δείτε πατώντας το κουμπί «**VIEW ALARMS**». Οι επιπλέον πληροφορίες είναι: «**ΩΡΕΣ ΛΕΙΤΟΥΡΓΙΑΣ**» και μετρητής «**ΣΥΝΑΓΕΡΜΟΙ**»

ΣΗΜΕΙΑ
ΔΙΕΥΘΥΝΣΗ: 1.001
ΣΚΑΛΕΣ 1ος
ΜΠΟΥΤΟΝ ΚΛΗΣΗΣ
ΤΙΜΗ: 10
ΣΩΣΤΑ ΠΑΚΕΤΑ: 110
ΛΑΘΟΣ ΠΑΚΕΤΑ: 0

Εικόνα 5-9.Σημεία 1

ΣΗΜΕΙΑ
ΔΙΕΥΘΥΝΣΗ: 1.001
ΣΚΑΛΕΣ 1ος
ΜΠΟΥΤΟΝ ΚΛΗΣΗΣ
ΩΡΕΣ ΛΕΙΤΟΥΡΓΙΑΣ: 870
ΣΥΝΑΓΕΡΜΟΙ: 2

Εικόνα 5-10.Σημεία 2

5.2.2 Δοκιμή επικοινωνία βρόχου

Στην επιλογή «**ΕΠΙΚΟΙΝΩΝΙΑ ΒΡΟΧΟΥ**» εμφανίζεται η οθόνη στα δεξιά, παρουσιάζει δεδομένα από τον επιλεγμένο βρόχο.

Η εναλλαγή μεταξύ των βρόχων γίνεται με τα κουμπιά πάνω/κάτω.

ΒΡΟΧΟΣ 1
ΤΑΣΗ ΒΡΟΧΟΥΗ: 28.57V
ΤΑΣΗ ΒΡΟΧΟΥΛ: 18.73V
ΣΩΣΤΑ ΠΑΚΕΤΑ: 142
ΛΑΘΟΣ ΠΑΚΕΤΑ: 0
ΕΚΔ.: 3.01

Εικόνα 5-11.Επικοινωνία βρόχου

5.2.3 Δοκιμή συμβατικές σειρήνες

Στην επιλογή «**ΣΥΜΒΑΤΙΚΕΣ ΣΕΙΡΗΝΕΣ**» θα σας ζητήσεις να επιλέξετε μια συμβατική έξοδο σειρήνας. Πατώντας ENTER η επιλεγμένη έξοδος σειρήνας θα ηχήσει για 6 δευτερόλεπτα και θα σταματήσει ώστε να επιβεβαιωθεί η λειτουργικότητα του κυκλώματος.

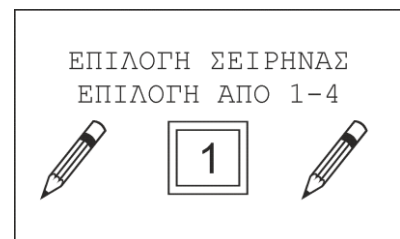

Εικόνα 5-12. Έλεγχος συμβατικής σειρήνας

5.2.4 Δοκιμή ρελέ

«Ρελε» ανοίγει το υπομενού επιλογής συγκεκριμένης εξόδου ρελε για τεστ (τεστ λειτουργικότητας κυκλώματος).

«ΣΦΑΛΜΑ» ενεργοποιεί την έξοδο FAULT Relay για 6 δευτερόλεπτα.

«ΣΥΝΑΓΕΡΜΟΣ» ενεργοποιεί την έξοδο ALARM Relay για 6 δευτερόλεπτα.

«ΒΟΗΘΗΤΙΚΟ» ενεργοποιεί την έξοδο AUX Relay για 6 δευτερόλεπτα.

«ΕΠΙΠΛΕΟ ΡΕΛΕ» σας ζητάει να επιλέξετε ένα από τα 8 επιπλέον ρελε και ενεργοποιεί την έξοδο του για 6 δευτερόλεπτα

ΔΟΚΙΜΗ
ΣΦΑΛΜΑ
ΣΥΝΑΓΕΡΜΟΣ
ΒΟΗΘΗΤΙΚΟ
ΕΠΙΠΛΕΟΝ ΡΕΛΕ

Εικόνα 5-13. Δοκιμή ρελε

5.2.5 Δοκιμή έξοδοι τάσης

Στην επιλογή «ΕΞΟΔΟΙ ΤΑΣΗΣ» εμφανίζεται η οθόνη στα δεξιά. Επιλέξτε ποια γενική έξοδο 24V θα δοκιμάσετε. Κατά την διάρκεια του τεστ η επιλεγμένη έξοδος θα κλείσει για 6 δευτερόλεπτα και θα ανοίξει ξανά. Αν ο διακόπτης λειτουργεί τότε το κύκλωμα ελέγχου είναι λειτουργικό.

ΕΞΟΔΟΙ ΤΑΣΗΣ
24VM
24VP

Εικόνα 5-14. Δοκιμή έξοδοι τάσης

5.2.6 Δοκιμή πίνακες δικτύου

Η επιλογή «ΠΙΝΑΚΕΣ ΔΙΚΤΥΟΥ» χρησιμοποιείται για τον έλεγχο της επικοινωνίας σε δίκτυο πινάκων (όταν είναι ενεργοποιημένο).

Όταν η επιλογή γίνεται από τον κεντρικό πίνακα στην πρώτη γραμμή εμφανίζεται το όνομα «ΚΕΝΤΡΙΚΟΣ ΠΙΝΑΚΑΣ» και στην δεύτερη γραμμή εμφανίζεται ο επιλεγμένος για έλεγχο επικοινωνίας υποπίνακας ή επαναλήπτης. Η εναλλαγή μεταξύ υποπινάκων ή επαναληπτών γίνεται με τα κουμπιά πάνω/κάτω.

Όταν η επιλογή γίνεται από υποπίνακα εμφανίζεται στην οθόνη η επικοινωνία μεταξύ του υποπίνακα και του κεντρικού πίνακα.

Οι πληροφορίες που εμφανίζονται δείχνουν την ποιότητα επικοινωνίας. Σε κανονική κατάσταση πρέπει να έχει μόνο «ΣΩΣΤΑ ΠΑΚΕΤΑ».

Ο μετρητής «ΣΥΜΒ. ΟΥΡΑ» εμφανίζει τα συμβάντα προς αποστολή από και προς τον κεντρικό πίνακα του δικτύου.

ΚΕΝΤΡΙΚΟΣ ΠΙΝΑΚΑΣ
ΠΙΝΑΚΑΣ 2
ΣΩΣΤΑ ΠΑΚΕΤΑ: 46425
ΛΑΘΟΣ ΠΑΚΕΤΑ: 0
ΧΩΡΙΣ ΑΠΑΝΤ: 0
ΣΥΜΒ. ΟΥΡΑ: 0

ΠΙΝΑΚΑΣ 2
ΣΩΣΤΑ ΠΑΚΕΤΑ: 46731
ΛΑΘΟΣ ΠΑΚΕΤΑ: 0
ΣΥΜΒ. ΟΥΡΑ: 0

Εικόνα 5-15. Δοκιμή δίκτυο πινάκων

5.3 Διαμόρφωση σημείων

Σε αυτό το υπομενου θα βρείτε ρυθμίσεις διαμόρφωσης για το σύστημα πυρανίχνευσης.

5.3.1 Σημεία

Η επιλογή «**ΣΗΜΕΙΑ**» ρυθμίζει μεμονωμένα σημεία του συστήματος.

Πρώτα επιλέξτε τον βρόχο και μετά την διεύθυνση του σημείου. Για 2 δευτερόλεπτα εμφανίζεται την οθόνη το UID(μοναδική ταυτότητα συσκευής) και το όνομα της συσκευής (εικόνα5-16).

Στην συνέχεια εμφανίζονται οι επιλογές ρύθμισης της συσκευής όπως παρουσιάζονται παρακάτω:

- Τύπος σημείου
- Ζώνη (1-128)
- Λειτουργία
- Κατάσταση (ενεργοποίηση ή απενεργοποίηση)
- Συναγερμός (όριο συναγερμού ημέρας)
- Συναγερμός νύχτας (όριο συναγερμού νύχτας)
- Προσυναγερμός (ρύθμιση τιμής στο NAI)
- Λειτουργία εξόδου (επιλογές για την ενεργοποίηση της εξόδου του σημείου)
- Καθυστέρηση (χρόνος καθυστέρησης για ενεργοποίηση της εξόδου στην βάση του ανιχνευτή)
- Σιγή εξόδου (αν ενεργοποιηθεί τότε η έξοδος του σημείου είναι απενεργοποιημένη κατά την εντολή ΣΙΓΗ ΣΕΙΡΗΝΑΣ).

Κάποιες από τις εντολές δεν είναι διαθέσιμες σε όλους τους τύπους σημείων. Οι διευθυνσιοδοτούμενες σειρήνες δεν μπορούν να ρυθμιστούν ώστε να ηχούν σε λειτουργία σφάλματος.

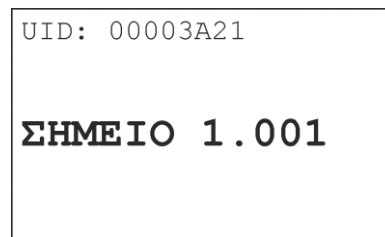

Εικόνα 5-16.Εγκατάσταση σημείου 1

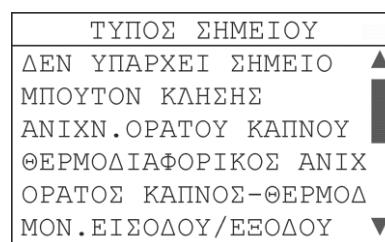

Εικόνα5-17. Εγκατάσταση σημείου 2

ΠΡΟΣΟΧΗ! Οι θερμικοί ανιχνευτές (BSR-6157 και BSR-6160) υποστηρίζουν A1R (θερμοδιαφορικό) και A1S (σταθερή θερμοκρασία) λειτουργίας. Από κατασκευής είναι ρυθμισμένοι σε A1R. Η ρύθμιση λειτουργίας A1R / A1S αποθηκεύεται στη μνήμη του ανιχνευτή μόνιμα. Κάνοντας επαναφορά εργοστασιακών ρυθμίσεων στον πίνακα δεν επαναφέρεται η λειτουργία A1R στον ανιχνευτή εκτός και αν γίνει χειροκίνητα.

5.3.2 Ανίχνευση Σημείων

Η «**ΑΝΙΧΝΕΥΣΗ ΣΗΜΕΙΩΝ**» σβήνει όλα τα καταχωρημένα σημεία που έχει ο πίνακας και ξεκινάει αυτόματα αναζήτηση και εγκατάσταση σημείων στη μνήμη του πίνακα.

ΠΡΟΣΟΧΗ! Σε αυτή την λειτουργία πρέπει τα σημεία να έχουν από πριν διαφορετική διεύθυνση αναμεταξύ τους. Η διεύθυνση κάθε σημείου πρέπει να είναι μοναδική σε κάθε βρόχο. Η διαδικασία διευθυνσιοδότησης σημείων μπορεί να γίνει είτε με αυτόματη διευθυνσιοδότηση είτε με χειροκίνητη αλλαγή (μενου αλλαγή διεύθυνσης).

Το προκαθορισμένο όνομα σημείου είναι «**ΣΗΜΕΙΟ Y.XXX**» όπου Y είναι ο βρόχος του σημείου και XXX η διεύθυνση του σημείου. Η προκαθορισμένη ζώνη του σημείου είναι ίδια με τον βρόχο (π.χ το σημείο 3.025 είναι στη ζώνη 3).

Η πρώτη γραμμή «**ΔΙΕΥΘΥΝΣΗ ΣΗΜΕΙΟΥ**» δείχνει την διεύθυνση που διαβάζει εκείνη την ώρα ο πίνακας. Στις γραμμές «**ΒΡΟΧΟΣ 1-4**» δείχνει πόσα σημεία βρέθηκαν σε κάθε βρόχο. Η τελευταία γραμμή «**ΣΗΜΕΙΑ**» δείχνει τον συνολικό αριθμό σημείων που βρέθηκαν στην αναζήτηση.

Η αναζήτηση θα τελειώσει όταν γίνει αναζήτηση και στις 150 διευθύνσεις.

ΑΝΙΧΝΕΥΣΗ ΣΗΜΕΙΩΝ		
ΔΙΕΥΘΥΝΣΗ	ΣΗΜ	15
ΒΡΟΧΟΣ	1 ==>	15
ΒΡΟΧΟΣ	2 ==>	2
ΒΡΟΧΟΣ	3 ==>	7
ΒΡΟΧΟΣ	4 ==>	10
ΣΗΜΕΙΑ	==>	34

Εικόνα 5-18.Ανίχνευση σημείων

5.3.3 Αυτόματη Διευθ/τηση

Η αυτόματη διευθυνσιοδότηση είναι ο πιο εύκολος τρόπος για να δώσετε διεύθυνση σε όλες τις συνδεδεμένες συσκευές. Οι προϋποθέσεις για αυτή τη διαδικασία είναι, να έχετε το πλάνο εγκατάστασης των συσκευών και η συνδεσμολογία του βρόχου να είναι σύμφωνη με το κεφάλαιο **4.3.1 Συνδέσεις βρόχων. Χωρίς συνδέσεις αστέρα και άλλες τροποποιήσεις.**

Αυτή η επιλογή διαγράφει όλες τις προηγούμενες καταχωρήσεις και καταχωρεί τις καινούργιες συσκευές στην μνήμη του πίνακα, στον επιλεγμένο βρόχο.

ΠΡΟΣΟΧΗ! Αυτή η διαδικασία διαγράφει όλες τις προηγούμενες διευθύνσεις και ρυθμίζει νέα διεύθυνση σε κάθε συσκευή . Η νέα διεύθυνση μπορεί να διαφέρει από την παλιά αν κάποια από τις συσκευές έχει αλλάξει θέση στο βρόχο. Εάν υπάρχει εγκατεστημένο **BSR-8120** θα πρέπει να αποσυνδέσετε προσωρινά τα καλώδια σύνδεσης του με την τροφοδοσία 24v μέχρι να ολοκληρωθεί η αυτόματη διευθυνσιοδότηση.

Επιλέγοντας αυτόματη διευθ/τηση εμφανίζεται η εικόνα 5-19. Επιλέξτε αν θέλετε να γίνει σε έναν βρόχο ή σε όλους. Όταν επιλέγετε «**ΕΝΑΣ ΒΡΟΧΟΣ**» σας ζητάει να επιλέξετε σε ποιον βρόχο θα γίνει η αυτόματη διευθ/τηση. Αν επιλέξετε «**ΟΛΟΙ ΟΙ ΒΡΟΧΟΙ**» η διαδικασία θα γίνει και στους 4 βρόχους.

ΑΥΤΟΜΑΤΗ ΔΙΕΥΘ/ΤΗΣΗ	
ΕΝΑΣ ΒΡΟΧΟΣ	
ΟΛΟΙ ΟΙ ΒΡΟΧΟΙ	
ΑΚΥΡΩΣΗ ΔΙΑΔΙΚΑΣΙΑΣ	

Εικόνα 5-19.Αυτόματη διευθ/τηση 1

ΑΥΤΟΜΑΤΗ ΔΙΕΥΘ/ΤΗΣΗ	
ΔΙΕΥΘΥΝΣΗ	ΣΗΜ 15
ΒΡΟΧΟΣ 1	==> 15
UID:XXXXXXXX	
ΣΗΜΕΙΑ	==> 15

Εικόνα 5-20. Αυτόματη διευθ/τηση 2

 olympia- electronics SAFETY & SECURITY SYSTEMS <i>για έναν ασφαλέστερο κόσμο</i>	Ημερομηνία	9/6/2022
	Κωδικός Εγγράφου	921100400_08_003.Docx
	Σελίδα	50 από 72

Ξεκινάει αρχικοποίηση όλων των συνδεδεμένων συσκευών η οποία διαρκεί περίπου 20" δευτερόλεπτα. Στη συνέχεια μια-μια οι συσκευές στο βρόχο (ξεκινώντας από το βρόχο 1) παίρνουν νέα διεύθυνση (ξεκινώντας από την διεύθυνση 1 στην 150). Η πρώτη διεύθυνση είναι στο σημείο που είναι πρώτο συνδεδεμένο στην επαφή -L/+L του βρόχου και η τελευταία διεύθυνση είναι στην συσκευή που είναι συνδεδεμένη στην επαφή -LF/+LF του βρόχου.

Η αυτόματη διευθ/τηση θα ολοκληρωθεί όταν καταχωρηθεί διεύθυνση και στο τελευταίο σημείο ή θα σταματήσει αν υπάρχει σφάλμα βραχυκύκλωμα, ανοιχτός βρόχος ή σύνδεση αστέρα (παράλληλα συνδεδεμένα σημεία).

Το προκαθορισμένο όνομα σημείου είναι «**ΣΗΜΕΙΟ Υ.XXX**» όπου Υ είναι ο βρόχος του σημείου και XXX η διεύθυνση του σημείου στο βρόχο. Η προκαθορισμένη ζώνη του σημείου είναι ίδια με τον βρόχο (π.χ το σημείο 3.025 ανήκει στη ζώνη 3).

Κατά την διάρκεια της αυτόματης διευθ/τησης εμφανίζεται η εικόνα 5-20. Η πρώτη γραμμή δείχνει την διεύθυνση που θα καταχωρηθεί στην συσκευή. Η δεύτερη γραμμή δείχνει τον βρόχο υπο διευθυνσιοδότηση και η τελευταία γραμμή δείχνει το σύνολο των σημείων που καταχωρήθηκαν.

5.3.4 Αλλαγή διεύθυνσης

Η επιλογή αυτή χρησιμοποιείται για να αλλάξετε διεύθυνση σε συγκεκριμένο σημείο (σε περίπτωση αντικατάστασης, προσθήκη νέου σημείου ή κάποια διαμόρφωση στην εγκατάσταση).

Η διαδικασία στέλνει εντολή αλλαγής διεύθυνσης σε όλες τις συσκευές που είναι συνδεδεμένες στο βρόχο. **Για αυτό το λόγο πρέπει να συνδεθεί μόνο η συσκευή που θα αλλάξετε την διεύθυνση και να αποσυνδέσετε τις υπόλοιπες (αφαιρέστε την κλέμα που είναι συνδεδεμένη στο βρόχο).** Μπορείτε να χρησιμοποιήσετε ένα διπολικό καλώδιο συνδεδεμένο στις επαφές του βρόχου -L/+L και απευθείας στη συσκευή στις επαφές +IN/-IN (δεν χρειάζεται να κλείσετε τον βρόχο).

Επιλέγοντας «**ΑΛΛΑΓΗ ΔΙΕΥΘΥΝΣΗΣ**» διαλέξετε ποιο βρόχο θα χρησιμοποιήσετε. Βεβαιωθείτε ότι επιλέξατε στον βρόχο που έχετε αποσυνδέσει προσωρινά. Επιλέξτε το βρόχο και πατήστε ENTER.

Στη συνέχεια εμφανίζεται η οθόνη στα δεξιά. Η ένδειξη «**ΠΑΛΙΑ**» διεύθυνση δείχνει την διεύθυνση που έχει το σημείο που συνδέσατε. Η ένδειξη «**ΝΕΑ**» δείχνει την νέα διεύθυνση που θα προγραμματιστεί στο σημείο. Χρησιμοποιείστε τα κουμπιά πάνω/κάτω για να επιλέξετε την νέα διεύθυνση και πατήστε ENTER.

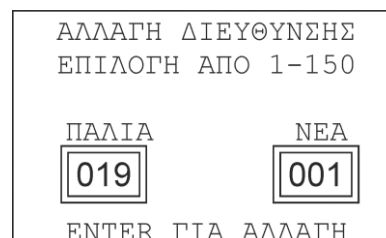

Εικόνα5-21.Αλλαγή διεύθυνσης σημείου

ΠΡΟΣΟΧΗ! Μην χρησιμοποιείτε αυτή την λειτουργία με περισσότερα από ένα σημεία συνδεδεμένα στον βρόχο.

5.3.5 Γενική επανήχηση

Στην επιλογή «**ΓΕΝΙΚΗ ΕΠΑΝΗΧΗΣΗ**» εμφανίζεται η οθόνη στα δεξιά.

Επιλέγοντας «**ΝΑΙ**» η επιλογή επανήχηση είναι ενεργοποιημένη. Αυτό σημαίνει ότι αν έχετε στείλει την εντολή «**Σίγαση σειρήνων (siren silence)**» κατά την διάρκεια συναγερμού, ένας νέος συναγερμός θα ενεργοποιήσει ξανά τις σειρήνες.

Επιλέγοντας «**ΟΧΙ**» η επιλογή είναι ανενεργή που σημαίνει ότι αν οι σειρήνες είναι σε σίγαση τότε σε νέο συναγερμό θα δεν ηχήσουν.

Το κουμπί «**SIREN SILENCE/RESOUND (ΣΙΓΑΣΗ ΣΕΙΡΗΝΑΣ/ΕΠΑΝΗΧΗΣΗ)**» δεν μεταβάλλεται από την παραπάνω επιλογή. Η χειροκίνητη σίγαση και επανήχηση είναι πάντα διαθέσιμη.

ΓΕΝΙΚΗ ΕΠΑΝΗΧΗΣΗ
ΝΑΙ ΟΧΙ

Εικόνα5-22.Γενική επανήχηση

Σημείωση: Σε δίκτυο πινάκων όλοι οι υποπίνακες πρέπει να έχουν την ίδια ρύθμιση με τον κεντρικό.

5.3.6 Συμβατικές σειρήνες

Στην επιλογή «**ΣΥΜΒΑΤΙΚΕΣ ΣΕΙΡΗΝΕΣ**» εμφανίζεται η οθόνη στα δεξιά στην οποία επιλέγετε την ενεργοποίηση εξόδου της σειρήνας. Από κατασκευή οι συμβατικές σειρήνες ενεργοποιούνται σε γενικό συναγερμό.

Το πρώτο που πρέπει να επιλέξετε είναι η έξοδος της σειρήνας. Επιλέξτε από 1-4 και πατήστε ENTER. Τα βήματα ρύθμισης είναι τα παρακάτω:

-Σε συναγερμό: Επιλέγετε την καθυστέρηση από 0-10 λεπτά και με το ΟΧΙ επιλέγετε αν θα να είναι ενεργό το ΣΙΓΗ ΣΕΙΡΗΝΩΝ. Πατώντας ΟΧΙ εμφανίζονται 2 επιλογές ΟΧΙ/ΝΑΙ, αν επιλέξετε ΝΑΙ τότε όταν πατάτε το πλήκτρο SIREN SILENCE θα σταματάει η έξοδος. Αν επιλέξετε ΟΧΙ η έξοδος θα σταματάει μόνο μετά από RESET.

-Σε προσυναγερμό: Ίδιες επιλογές με το μενού συναγερμό.

-Σε συγκεκριμένη ζώνη: : Επιλέξτε συνδυασμό, καθυστέρηση (από ΟΧΙ μέχρι 10 λεπτά) και ΝΑΙ ή ΟΧΙ στη σιγή σειρήνων

-Σε συνδυασμό: Επιλέξτε συνδυασμό, καθυστέρηση (από ΟΧΙ μέχρι 10 λεπτά) και ΝΑΙ ή ΟΧΙ στη σιγή σειρήνων.

Σημείωση. Για να προγραμματίσετε συνδυασμούς πρέπει να χρησιμοποιήσουμε το πρόγραμμα του υπολογιστή.

ΛΕΙΤΟΥΡΓΙΑ ΣΕΙΡΗΝΑΣ
ΣΕ ΣΥΝΑΓΕΡΜΟ ΣΕ ΠΡΟΣΥΝΑΓΕΡΜΟ ΣΕ ΣΥΓΚΕΚΡΙΜΕΝΗ ΖΩΝΗ ΣΕ ΣΥΝΔΙΑΣΜΟ

Εικόνας5-23. Συμβατικές σειρήνες

5.3.7 Βοηθητικό ρελέ

Σε αυτή την επιλογή ρυθμίζετε το βοηθητικό ρελέ βήμα-βήμα. Εργοστασιακά το ρελε είναι ρυθμισμένο να λειτουργεί σε γενικό συναγερμό. Τα βήματα ρύθμισης εμφανίζονται με την παρακάτω σειρά:

- Επιλογή εξόδου
(συναγερμός/σφάλμα/προσυναγερμο/ζώνη/συνδυασμό*)
- Λογική ρελέ (θετική/αρνητική αρχική θέση εξόδου)
- Καθυστέρηση (καθυστέρηση με την ενεργοποίηση του συναγερμού.)
- Σίγαση ρελε (επανέρχεται στην αρχική κατάσταση μετά την εντολή «SIREN SILENCE»)

ΛΕΙΤΟΥΡΓΙΑ ΕΞΟΔΟΥ
ΑΠΕΝΕΡΓΟΠΟΙΗΣΗ
ΣΕ ΣΥΝΑΓΕΡΜΟ
ΣΕ ΣΦΑΛΜΑ
ΣΕ ΠΡΟΣΥΝΑΓΕΡΜΟ
ΣΕ ΣΥΓΚΕΚΡΙΜΕΝΗ ΖΩΝΗ
ΣΕ ΣΥΝΔΥΑΣΜΟ

Εικόνα5-24.Ρύθμιση βοηθητικού ρελέ

5.3.8 Επιπλέον ρελε

Η επιλογή «ΕΠΙΠΛΕΟΝ ΡΕΛΕ» είναι παρόμοια με την επιλογή βοηθητικό ρελε, έχει βήμα-βήμα ρυθμίσεις. Εργοστασιακά τα επιπλέον ρελέ ενεργοποιούνται με γενικό συναγερμό.

- Επιλέξτε ρελέ (1-8)
- Λειτουργία εξόδου
(συναγερμός/σφάλμα/προσυναγερμός/ζώνη/συνδυασμό*)
- Λογική ρελέ (θετική/αρνητική αρχική θέση εξόδου)
- Καθυστέρηση (καθυστέρηση με την ενεργοποίηση του συναγερμού.)
- Σίγαση ρελε (επανέρχεται στην αρχική κατάσταση μετά την εντολή «SIREN SILENCE»)

ΛΕΙΤΟΥΡΓΙΑ ΕΞΟΔΟΥ
ΑΠΕΝΕΡΓΟΠΟΙΗΣΗ
ΣΕ ΣΥΝΑΓΕΡΜΟ
ΣΕ ΣΦΑΛΜΑ
ΣΕ ΠΡΟΣΥΝΑΓΕΡΜΟ
ΣΕ ΣΥΓΚΕΚΡΙΜΕΝΗ ΖΩΝΗ
ΣΕ ΣΥΝΔΥΑΣΜΟ

Εικόνα5-25.ρύθμιση επιπλέον ρελέ

*όταν η έξοδος του ρελέ (βοηθητικό/επιπλέον) είναι ρυθμισμένη σε λειτουργία σφάλματος και ενεργοποιηθεί, επανέρχεται στην αρχική κατάσταση μόνο με RESET. Επίσης οι συνδυασμοί εξόδου είναι επεξεργάσιμοι μόνο από το πρόγραμμα στο PC.

5.3.9 Δίκτυο πινάκων

Η επιλογή «ΔΙΚΤΥΟ ΠΙΝΑΚΩΝ» εμφανίζει τα υπομενού που φαίνονται στην οθόνη δεξιά.

ΔΙΚΤΥΟ ΠΙΝΑΚΩΝ
ΔΙΕΥΘΥΝΣΗ ΠΙΝΑΚΑ
ΡΥΘΜΙΣΗ ΔΙΚΤΥΟΥ
ΑΝΙΧΝΕΥΣΗ ΠΙΝΑΚΩΝ

Εικόνα5-26.Δίκτυο πινάκων

Η πρώτη επιλογή «**ΔΙΕΥΘΥΝΣΗ ΠΙΝΑΚΑ**» εμφανίζει παράθυρο για ρύθμιση της διεύθυνση του πίνακα στο δίκτυο. Κάθε διεύθυνση πρέπει να είναι μοναδική στο δίκτυο. Ο πίνακας με διεύθυνση 1 είναι ο κεντρικό και οι υπόλοιποι (2,3 και 4) είναι υποπίνακες.

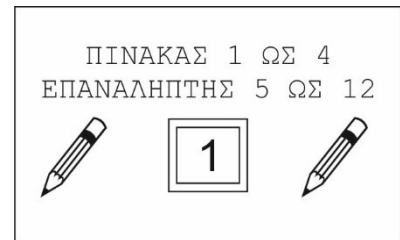

Εικόνα5-27.Διεύθυνση πίνακα

Η δεύτερη επιλογή «**ΡΥΘΜΙΣΗ ΔΙΚΤΥΟΥ**» χρησιμοποιείται για ενεργοποίηση ή απενεργοποίηση του δικτύου στον πίνακα. Όταν είναι ενεργοποιημένη ο κεντρικός πίνακας επικοινωνεί με τους υποπίνακες και τους επαναλήπτες μέσω της θύρας RS-485.

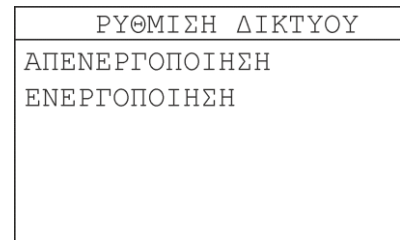

Εικόνα5-28.Ρύθμιση δικτύου

Η τρίτη επιλογή «**ΑΝΙΧΝΕΥΣΗ ΠΙΝΑΚΩΝ**» ξεκινάει διαδικασία αναζήτησης και καταχώρησης όλων των υποπινάκων στην μνήμη (μόνο για τον κεντρικό πίνακα). Αυτή η διαδικασία είναι κρίσιμη για την λειτουργία του δικτύου μετά την ενεργοποίηση.

Στο τέλος της αναζήτησης εμφανίζονται οι πίνακες που βρέθηκαν για 2 δευτερόλεπτα (δεύτερη οθόνη στα δεξιά).

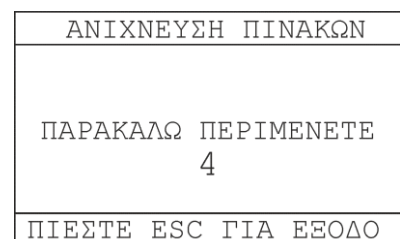
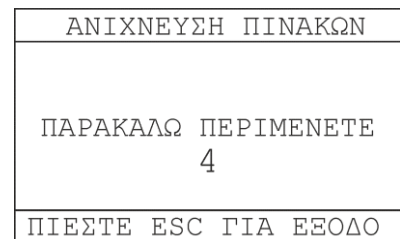

Εικόνα5-29.Ανίχνευση πινάκων

5.3.10 Βρόχοι

Στο μενού «**ΒΡΟΧΟΙ**» εμφανίζεται η οθόνη στα δεξιά. Σε αυτό το μενού μπορείτε να καταχωρήσετε ή να διαγράψετε κάποιον βρόχο. Με τα κουμπιά πάνω/κάτω επιλέξτε το βρόχο που θέλετε και με το κουμπί δεξιά τον ενεργοποιείτε/απενεργοποιείτε. Πατήστε ENTER για αποθήκευση των αλλαγών.

Αυτή η επιλογή χρησιμοποιείται όταν προσθέτετε ή αφαιρείτε κάποιον βρόχο. Μην απενεργοποιείτε κάποιον εγκατεστημένο βρόχο ή μην ενεργοποιείτε βρόχο που δεν έχει εγκατασταθεί στον πίνακα. Θα εμφανιστεί μήνυμα σφάλματος στον πίνακα.

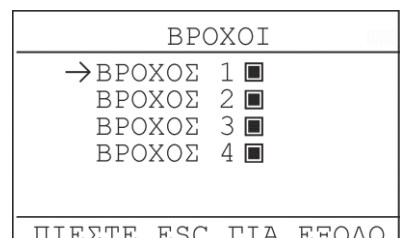

Εικόνα5-30.Εγκατάσταση βρόχου

5.3.11 Μέγιστος αριθμός ενδεικτικών ανα βρόχο

Στο μενού «**ΜΕΓΙΣΤΟΣ ΑΡΙΘΜΟΣ ΕΝΔΕΙΚΤΙΚΩΝ/ΒΡΟΧΟ**» καθορίζεται ο μέγιστος αριθμός ενδεικτικών led από τις διευθυνσιοδοτούμενες συσκευές που θα ανάψουν κατά την ενεργοποίηση συναγερμού προκειμένου να μειωθεί η κατανάλωση ρεύματος ώστε να μην υπάρξουν δυσλειτουργίες.

Όταν ρυθμιστεί ο μέγιστος αριθμός ενδεικτικών τότε οι υπόλοιπες συσκευές που θα ανιχνεύσουν συναγερμό θα στείλουν εντολή συναγερμού στον πίνακα αλλά δεν θα ανάψουν τα led. Από κατασκευής η ρύθμιση είναι στο 10.

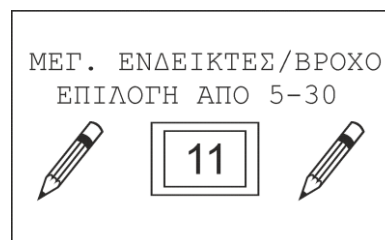

Εικόνα5-31.Μεγ.ενδείκτες/βρόχο

5.3.12 Καθυστέρηση ανιχνευτών

Η «**ΚΑΘΥΣΤΕΡΗΣΗ ΑΝΙΧΝΕΥΤΩΝ**» εμφανίζει την εικόνα στα δεξιά

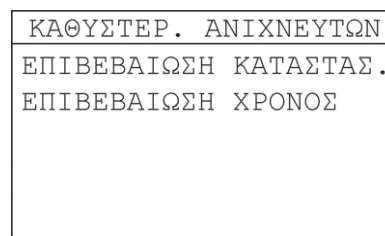

Εικόνα5-32.Καθυστέρηση ανιχνευτών.

Η πρώτη επιλογή «**ΕΠΙΒΕΒΑΙΩΣΗ ΚΑΤΑΣΤΑΣΗΣ**» χρησιμοποιείται για να ρυθμίσει την καθυστέρηση σε ενεργή/ανενεργή. Αυτό σημαίνει ότι οι ανιχνευτές δεν θα ενεργοποιήσουν αμέσως τον συναγερμό ακόμη και αν η τιμή του ανιχνευτή είναι πάνω από το όριο αλλά θα περάσει μια χρονική καθυστέρηση στην οποία η τιμή συναγερμού του ανιχνευτή πρέπει να μείνει πάνω από το επιλεγμένο όριο.

Αυτή η λειτουργία μπορεί να χρησιμοποιηθεί ως ρύθμιση «ευαισθησίας» έμμεσα.

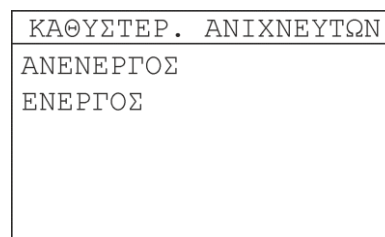

Εικόνα5-33.Κατάσταση καθυστέρησης

στη δεύτερη επιλογή «**ΕΠΙΒΕΒΑΙΩΣΗ ΧΡΟΝΟΣ**» επιλέξτε το χρόνο καθυστέρησης που θα υπάρχει από τη στιγμή που ο ανιχνευτής θα είναι πάνω από το όριο συναγερμού μέχρι να δώσει συναγερμό ο πίνακας.

Οι διαθέσιμες επιλογές είναι:

20δευτ./30δευτ./40δευτ./50δευτ./1λεπτο.

Η ανιχνεύσιμη τιμή συναγερμού πρέπει να μείνει πάνω από το όριο για την χρονική περίοδο που έχει επιλεγεί προκειμένου να ενεργοποιηθεί συναγερμός στον πίνακα.

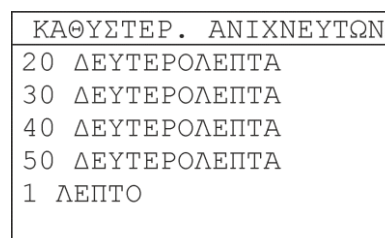

Εικόνα5-34.Χρόνος καθυστέρησης

5.3.13 Ενδεικτικά σημείων

Η επιλογή «**ΕΝΔΕΙΚΤΙΚΑ ΣΗΜΕΙΩΝ**» χρησιμοποιείται για ενεργοποίηση/απενεργοποίηση των κόκκινων led που αναβοσβήνουν πάνω στις διευθυνσιοδοτούμενες συσκευές. Χρήσιμο για περιοχές (π.χ ξενοδοχεία) όπου μπορεί το led να ενοχλεί τους ενοίκους ή σε άλλες ειδικές περιοχές.

ΕΝΔΕΙΚΤΙΚΑ ΣΗΜΕΙΩΝ
ON
OFF

Εικόνα5-35.Ενδεικτικά σημείων

5.3.14 Διαγραφή σημείων

Η επιλογή «**ΔΙΑΓΡΑΦΗ ΣΗΜΕΙΩΝ**» χρησιμοποιείται για την διαγραφή συγκεκριμένου σημείου από την μνήμη, διαγραφή ολόκληρου βρόχου ή για διαγραφή όλων των σημείων του πίνακα.

- ΔΙΑΓΡΑΦΗ ΣΗΜΕΙΟΥ (διαγραφή συγκεκριμένου σημείου)
- ΔΙΑΓΡΑΦΗ ΒΡΟΧΟΥ (διαγραφή όλων των σημείο από συγκεκριμένο βρόχο)
- ΔΙΑΓΡΑΦΗ ΟΛΩΝ (διαγραφή όλων των σημείων του πίνακα)

ΔΙΑΓΡΑΦΗ ΣΗΜΕΙΩΝ
ΔΙΑΓΡΑΦΗ ΣΗΜΕΙΟΥ
ΔΙΑΓΡΑΦΗ ΒΡΟΧΟΥ
ΔΙΑΓΡΑΦΗ ΟΛΩΝ

Εικόνα5-36.Διαγραφή σημείων

5.4 Γενικές ρυθμίσεις

Αυτή η ενότητα περιέχει επιλογές γενικών ρυθμίσεων. Όταν επιλέξετε «**ΓΕΝΙΚΕΣ ΡΥΘΜΙΣΕΙΣ**» από το μενού τεχνικού εμφανίζονται οι παρακάτω επιλογές.

ΓΕΝΙΚΕΣ ΡΥΘΜΙΣΕΙΣ ΕΠΙΛΟΓΗ ΓΛΩΣΣΑΣ ▲ ΑΛΛΑΓΗ ΚΩΔΙΚΟΥ ΤΕΧΝ. ▼ ΛΕΙΤΟΥΡΓΙΑ ΕΞΩΤ. PCB ΕΠΙΛΟΓΗ ΔΙΕΥΘ MODBUS ΠΡΟΣ/ΜΟΓΕΑΣ ETHERNET ΕΙΔΟΠ. ΕΤΗΣ. ΕΛΕΓΧΟΥ ▼	ΓΕΝΙΚΕΣ ΡΥΘΜΙΣΕΙΣ ΕΤΗΣΙΟΣ ΕΛΕΓΧΟΣ ΟΚ ▲ ΗΜΕΡΟΜ ΕΤΗΣ ΕΛΕΓΧΟΥ ΕΡΓΟΣΤ/ΚΕΣ ΡΥΘΜΙΣΕΙΣ ▼
--	--

Εικόνα5-37.Γενικές ρυθμίσεις

5.4.1 Επιλογή γλώσσας

Πρώτη επιλογή «**ΕΠΙΛΟΓΗ ΓΛΩΣΣΑΣ**», δείχνει τις διαθέσιμες γλώσσες. Με την επιλογή της γλώσσας αλλάζει το μενού του πίνακα και η καταγραφή των συμβάντων.

ΕΠΙΛΟΓΗ ΓΛΩΣΣΑΣ
ENGLISH
ΕΛΛΗΝΙΚΑ

Εικόνα5-38.Επιλογή γλώσσας

5.4.2 Αλλαγή κωδικού τεχνικού

Στην επιλογή «ΑΛΛΑΓΗ ΚΩΔΙΚΟΥ ΤΕΧΝΙΚΟΥ» εμφανίζεται η οθόνη στα δεξιά. Συμπληρώστε τον νέο κωδικό τεχνικού (επίπεδο πρόσβασης 3). Ο πίνακας σας ζητάει να πληκτρολογήσετε ξανά τον νέο κωδικό για επιβεβαίωση.

Προσοχή! Η αλλαγή κωδικού τεχνικού είναι μια ενέργεια που πρέπει να γίνεται υπεύθυνα. Αν χαθεί ο κωδικός τεχνικού δεν υπάρχει τρόπος να γυρίσει στον εργοστασιακό κωδικό.



Εικόνα5-39.Αλλαγή κωδικού τεχνικού

5.4.3 Λειτουργία εξωτερικού PCB

Στο μενού «ΛΕΙΤΟΥΡΓΙΑ ΕΞΩΤΕΡΙΚΟΥ PCB» επιλέξτε την χρήση της πλακέτας επέκτασης. Η πλακέτα επέκτασης μπορεί να μην είναι προεγκατεστημένη στον πίνακα, μετά την τοποθέτηση πρέπει να επιλέξετε την λειτουργίας της από το μενού. Οι διαθέσιμες επιλογές είναι:

- ΚΑΜΙΑ (όταν δεν υπάρχει πλακέτα επέκτασης)
- ΕΚΤΥΠΩΤΗΣ (για πλακέτα επέκτασης εκτυπωτή A-200)
- MODBUS (για πλακέτα επέκτασης MODBUS)

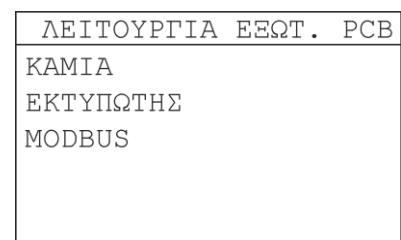

Εικόνα5-40.Εξωτερικό PCB

5.4.4 Επιλογή διεύθυνσης MODBUS

Στο μενού «ΕΠΙΛΟΓΗ ΔΙΕΥΘΥΝΣΗΣ MODBUS» ρυθμίζετε την διεύθυνση του πίνακα για δίκτυο MODBUS. Οι διαθέσιμες διευθύνσεις είναι από 1-247

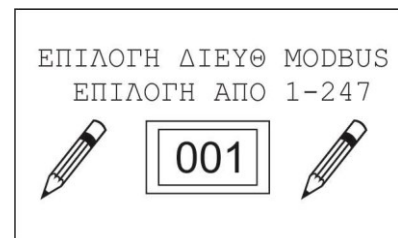

Εικόνα5-41.Επιλογή διεύθυνσης MODBUS

5.4.5 Προσαρμογέας Ethernet

Στην επιλογή «ΠΡΟΣΑΡΜΟΓΕΑΣ ETHERNET» εμφανίζονται τα υπομενού που φαίνονται στη δεξιά εικόνα.

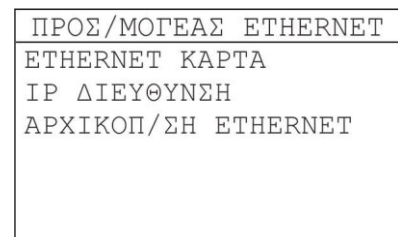

Εικόνα5-42.Προσαρμογέας ethernet

Η πρώτη επιλογή «**ETHERNET ΚΑΡΤΑ**» χρησιμοποιείται για ενεργοποίηση/απενεργοποίηση της κάρτας ethernet. Ενεργοποιείστε την κάρτα μόνο αν έχετε εγκαταστήσει την επέκταση GR-8530.

ETHERNET ΚΑΡΤΑ
ΑΝΕΝΕΡΓΗ
ΕΝΕΡΓΗ

Εικόνα5-43.Κάρτα ethernet

Η δεύτερη επιλογή «**IP ΔΙΕΥΘΥΝΣΗ**» χρησιμοποιείται για ρύθμιση της IPv4 του πίνακα ώστε να συνδεθεί στο τοπικό δίκτυο (LAN). Η διεύθυνση είναι στατική (no DHCP).

IP ΔΙΕΥΘΥΝΣΗ
010.000.001.105
^

Εικόνα5-44.Διεύθυνση IP

Η τρίτη επιλογή «**ΑΡΧΙΚΟΠΟΙΗΣΗ ETHERNET**» κάνει επανεκκίνηση τον προσαρμογέα ethernet για να διορθωθούν τυχόν προβλήματα σύνδεσης.

ΑΡΧΙΚΟΠ/ΣΗ ETHERNET
ΠΑΡΑΚΑΛΩ ΠΕΡΙΜΕΝΕΤΕ

Εικόνα5-45.Αρχικοποίηση ethernet

5.4.6 Ειδοποίηση ετήσιου ελέγχου

Η επιλογή «**ΕΙΔΟΠΟΙΗΣΗ ΕΤΗΣΙΟΥ ΕΛΕΓΧΟΥ**» ενεργοποιεί/απενεργοποιεί ετήσιο μήνυμα συντήρησης.

ΕΙΔΟΠ. ΕΤΗΣ. ΕΛΕΓΧΟΥ
ΟΧΙ
ΝΑΙ

Εικόνα5-46.Ειδοπ. ετησιου ελέγχου

5.4.7 Ετήσιος έλεγχος OK

Η επιλογή «**ΕΤΗΣΙΟΣ ΕΛΕΓΧΟΣ OK**» αναβάλλει την ειδοποίηση ετήσιου ελέγχου για τον επόμενο χρόνο. Αυτό σημαίνει ότι τον παρόν χρόνο έγινε η συντήρηση.

ΕΝΕΡΓΕΙΑ ΕΠΙΒΕΒΑΙΩΣΗ
ΟΧΙ
ΝΑΙ

Εικόνα5-47.Ετήσια ενέργεια επιβεβαίωσης

5.4.8 Ημερομηνία ετήσιου ελέγχου

Στην επιλογή «ΗΜΕΡΟΜΗΝΙΑ ΕΤΗΣΙΟΥ ΕΛΕΓΧΟΥ» βλέπετε την ημερομηνία του προγραμματισμένου ετήσιου ελέγχου.

ΗΜΕΡΟΜ ΕΤΗΣ ΕΛΕΓΧΟΥ
25/02/20
ΠΙΕΣΤΕ ESC ΓΙΑ ΕΞΟΔΟ

Εικόνα5-48.Ημερομηνία ετήσιου ελέγχου

5.4.9 Εργοστασιακές ρυθμίσεις

Η επιλογή «**ΕΡΓΟΣΤΑΣΙΑΚΕΣ ΡΥΘΜΙΣΕΙΣ**» επαναφέρει την μνήμη και τις ρυθμίσεις του πίνακα στις εργοστασιακές.

Η μόνη εξαίρεση είναι περιλαμβάνει ρυθμίσεις υλικού:

Βρόχους (ενεργοποίηση/απενεργοποίηση), Επέκταση πλακέτας λειτουργιών, πλακέτα ethernet (ενεργοποίηση/απενεργοποίηση).

ΕΝΕΡΓΕΙΑ ΕΠΙΒΕΒΑΙΩΣΗΣ
ΟΧΙ
ΝΑΙ

Εικόνα5-49.Εργοστασιακές ρυθμίσεις

5.5 Καθαρισμός σφαλμάτων

Η επιλογή «**ΚΑΘΑΡΙΣΜΟΣ ΣΦΑΛΜΑΤΩΝ**» διαγράφει όλες τις καταχωρήσεις από τα συμβάντα. Αυτή η εντολή πρέπει να εκτελείτε μετά από κάθε εγκατάσταση ώστε να αρχεία καταγραφής συμβάντων να καταγράφουν τα γεγονότα λειτουργίας σε πραγματικό χρόνο.

ΕΠΙΒΕΒΑΙΩΣΗ ΔΙΑΓΡΑΦΗΣ
ΟΧΙ
ΝΑΙ

Εικόνα5-50.Καθαρισμός σφαλμάτων

5.6 Αρχικοποίηση μετρητή συναγερμού

Η επιλογή «**ΑΡΧΙΚΟΠΟΙΗΣΗ ΜΕΤΡΗΤΗ ΣΥΝΑΓΕΡΜΟΥ**» χρησιμοποιείται για να μηδενίσει τον μετρητή συναγερμού. Ο αριθμός των καταγεγραμμένων συναγερμών είναι στο «ΜΕΝΟΥ>ΠΛΗΡΟΦΟΡΙΕΣ>ΜΕΤΡΗΤΗΣ ΣΥΝΑΓΕΡΜΩΝ»,

Η επιλογή αυτή είναι επιπέδου πρόσβασης 4. Αυτό σημαίνει ότι ο τεχνικός πρέπει να έχει πρόσβαση στους μικρο-διακόπτες στο πίσω μέρος την CPU και να ρυθμίσει τον διακόπτη 1 στην θέση ON. Μετά

ΑΡΧΙΚΟ ΜΕΤΡ ΣΥΝΑΓΕΡ
ΟΧΙ
ΝΑΙ

 olympia- electronics SAFETY & SECURITY SYSTEMS <i>για την ασφαλέστερη επιλογή</i>	Ημερομηνία	9/6/2022
	Κωδικός Εγγράφου	921100400_08_003.Docx
	Σελίδα	59 από 72

την εκτέλεση της λειτουργίας αρχικοποίησης πρέπει να γυρίσετε τον διακόπτη στην αρχική θέση OFF.

Εικόνα5-51.Αρχικοποίηση μετρητή συναγερμού

5.7 Επικοινωνία Η/Υ

Η επιλογή «**Η/Υ ΕΠΙΚΟΙΝΩΝΙΑ**» επιτρέπει την επικοινωνία μεταξύ του πίνακα και του προγράμματος του υπολογιστή. Η σύνδεση γίνεται με καλώδιο USB στην θύρα USB που υπάρχει στο πίσω μέρος της CPU. Όταν η επικοινωνία ξεκινάει ο πίνακας περιμένει αίτημα από τον υπολογιστή.

Κατά την διάρκεια λήψης/αποστολής δεδομένων εμφανίζεται κατάλληλο μήνυμα στην οθόνη.

H/Y ΕΠΙΚΟΙΝΩΝΙΑ
OXI
NAI

H/Y ΕΠΙΚΟΙΝΩΝΙΑ
ANAMONH
ΠΙΕΣΤΕ ESC ΓΙΑ ΕΞΟΔΟ

Εικόνα5-52.Η/Υ Επικοινωνια

5.8 Μενού τεχνικού στο Ethernet

Ο προγραμματισμός του πίνακα μπορεί να γίνει πάνω στον ίδιο τον πίνακα και από το πρόγραμμα που είναι διαθέσιμο για υπολογιστή. Επίσης υπάρχουν πολλές διαθέσιμες επιλογές με σύνδεση ethernet από φυλλομετρητή (web browser). Η εργοστασιακή IP διεύθυνση είναι **10.0.9.105**

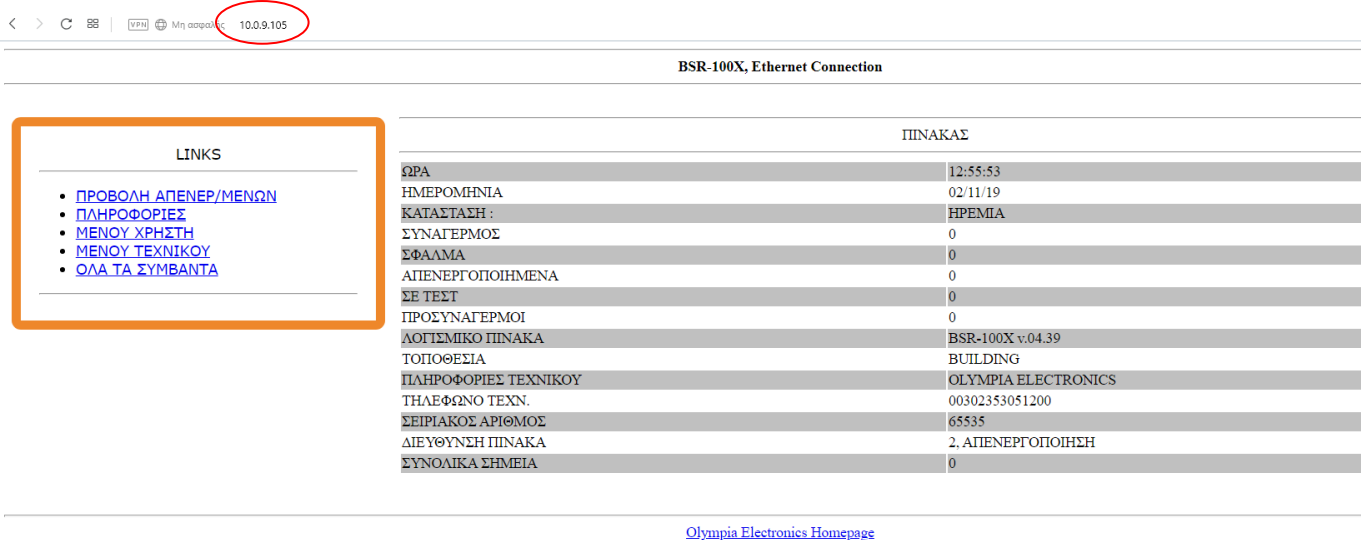

ΠΙΝΑΚΑΣ	
ΩΡΑ	12:55:53
ΗΜΕΡΟΜΗΝΙΑ	02/11/19
ΚΑΤΑΣΤΑΣΗ :	ΗΡΕΜΙΑ
ΣΥΝΑΓΕΡΜΟΣ	0
ΣΦΑΛΜΑ	0
ΑΠΕΝΕΡΓΟΠΟΙΗΜΕΝΑ	0
ΣΕ ΤΕΣΤ	0
ΠΡΟΣΥΝΑΓΕΡΜΟΙ	0
ΔΟΓΜΙΚΟ ΠΙΝΑΚΑ	BSR-100X v.04.39
ΤΟΠΟΘΕΣΙΑ	BUILDING
ΠΛΗΡΟΦΟΡΙΕΣ ΤΕΧΝΙΚΟΥ	OLYMPIA ELECTRONICS
ΤΗΛΕΦΩΝΟ ΤΕΧΝ.	00302353051200
ΣΕΙΡΙΑΚΟΣ ΑΡΙΘΜΟΣ	65535
ΔΙΕΥΘΥΝΣΗ ΠΙΝΑΚΑ	2. ΑΠΕΝΕΡΓΟΠΟΙΗΣΗ
ΣΥΝΟΛΙΚΑ ΣΗΜΕΙΑ	0

Επιλέγοντας μενού τεχνικού ο πίνακας ζητάει κωδικό τεχνικού

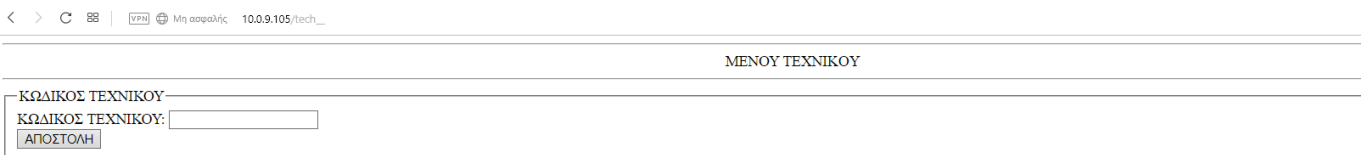

Γράψτε τον κωδικό τεχνικού στο πλαίσιο κειμένου. Αν ο κωδικός είναι σωστός εμφανίζεται το μενού τεχνικού.

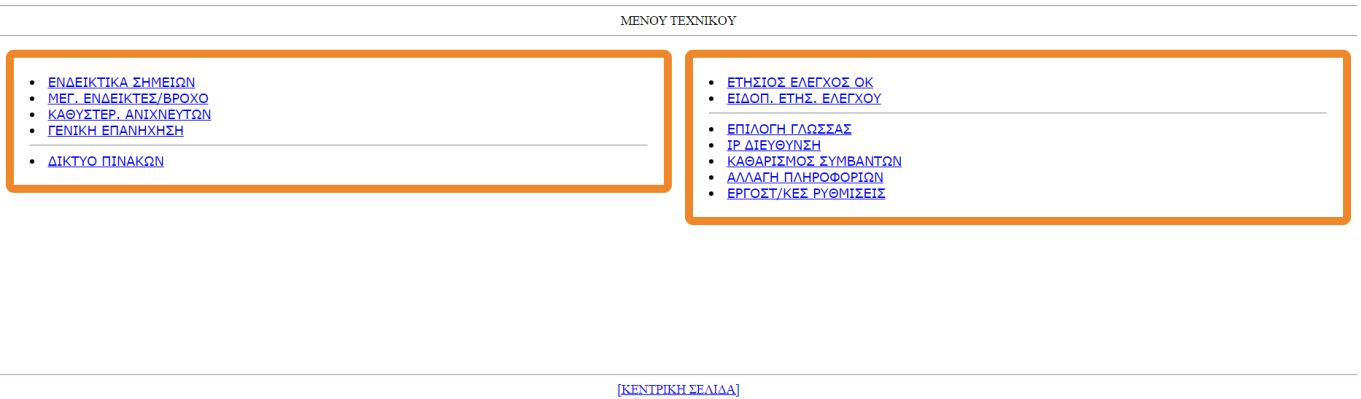

Το μενού σχεδιάστηκε ώστε να είναι παρόμοιο και να ανταποκρίνεται στο μενού του πίνακα. Ωστόσο υπάρχουν κάποιες λειτουργίες που μπορούν να γίνουν μόνο από το Ethernet μενού (π.χ. «ΑΛΛΑΓΗ ΠΛΗΡΟΦΟΡΙΩΝ»).

Η παρακάτω παράγραφος περιγράφει την επιλογή «ΑΛΛΑΓΗ ΠΛΗΡΟΦΟΡΙΩΝ» που είναι διαθέσιμη μόνο από το ethernet μενού.

 olympia electronics SAFETY & SECURITY SYSTEMS <i>για την ασφαλέστερη περίφραξη</i>	Ημερομηνία	9/6/2022
	Κωδικός Εγγράφου	921100400_08_003.Docx
	Σελίδα	61 από 72

5.8.1 Αλλαγή πληροφοριών

Επιλέγοντας τον σύνδεσμο «ΑΛΛΑΓΗ ΠΛΗΡΟΦΟΡΙΩΝ» εμφανίζεται η παρακάτω σελίδα.

ΑΛΛΑΓΗ ΠΛΗΡΟΦΟΡΙΩΝ

ΤΟΠΟΘΕΣΙΑ	BUILDING
ΠΛΗΡΟΦΟΡΙΕΣ ΤΕΧΝΙΚΟΥ	OLYMPIA ELECTRONICS
ΤΗΛΕΦΩΝΟ ΤΕΧΝ.	00302353051200
ΟΝΟΜΑ ΠΙΝΑΚΑ	PANEL

[\[ΜΕΝΟΥ ΤΕΧΝΙΚΟΥ\]](#)

Γράψτε τα στοιχεία επικοινωνίας του τεχνικού και το όνομα του πίνακα, στη συνέχεια πατήστε **«ΑΠΟΘΗΚΕΥΣΗ»**

«ΤΟΠΟΘΕΣΙΑ» - μέχρι 24 χαρακτήρες

«ΠΛΗΡΟΦΟΡΙΕΣ ΤΕΧΝΙΚΟΥ» - μέχρι 24 χαρακτήρες

«ΤΗΛΕΦΩΝΟ ΤΕΧΝΙΚΟΥ» - μέχρι 16 ψηφία

Επιλέγοντας το link «ΜΕΝΟΥ ΤΕΧΝΙΚΟΥ» επιστρέφετε στην προηγούμενη σελίδα. Δεν γίνεται αποθήκευση αλλαγών αν δεν πατηθεί το κουμπί **«ΑΠΟΘΗΚΕΥΣΗ»**.

6 Διαδικασία αρχικής εγκατάστασης

Για την αρχική εγκατάσταση ο πίνακας έχει ένα εξελεγμένο «εργαλείο» που βοηθάει τον εγκαταστάτη να γλυτώσει χρόνο και κάνει την εγκατάσταση πιο εύκολη. Το «εργαλείο» αυτό είναι η **ΑΥΤΟΜΑΤΗ ΔΙΕΥΘΥΝΣΙΟΔΟΤΗΣΗ** (παράγραφος 5.3.3) κατά την οποία ο πίνακας ρυθμίζει τις διευθύνσεις στις συσκευές του βρόχου. Η διεύθυνση 1 δίνεται στη συσκευή που βρίσκεται συνδεδεμένη πρώτη στις κλέμμες -L/+L του βρόχου, η διεύθυνση 2 στην επόμενη και συνεχίζει μέχρι την τελευταία.

Για να γίνει σωστά η διαδικασία και να μην υπάρχουν προβλήματα υπάρχουν προϋποθέσεις στην σχεδίαση και σύνδεση του βρόχου (παράγραφος 4.3).

Αρχικά για να λειτουργήσει η διαδικασία πρέπει η συσκευή να συνδεθούν σε σειρά σε απόλυτο βρόχο χωρίς καμία διακλάδωση (όχι παράλληλη σύνδεση). Όλες οι συσκευές πρέπει να είναι συνδεδεμένες με σωστή πολικότητα και όλοι οι ανιχνευτές να είναι κουμπωμένοι στις βάσεις τους.

Η εγκατάσταση των καλωδίων πρέπει να ανταποκρίνεται με απόλυτη ακρίβεια στο σχέδιο αλλιώς δεν θα γνωρίζετε τη θέση των ανιχνευτών σε σχέση με τη διεύθυνσή τους.

Όλες οι διευθυνσιοδοτούμενες συσκευές για τον πίνακα BSR-100X έχουν πάνω τους ένα διπλό αυτοκόλλητο με έναν 10ψήφιο κωδικό και το αντίστοιχο barcode. Στους ανιχνευτές BSR-6155, BSR-6157 and BSR-6160 το αυτοκόλλητο βρίσκεται στην πίσω επιφάνεια η οποία κουμπώνει στη βάση. Στις υπόλοιπες συσκευές βρίσκεται σε εμφανές σημείο. Τα 2 πρώτα ψηφία του κωδικού δηλώνουν τον τύπο της συσκευής ενώ τα επόμενα οκτώ είναι ο μοναδικός αριθμός κάθε συσκευής (UID).



Στη συσκευασία του πίνακα υπάρχει το φυλλάδιο με την ονομασία «**BSR-100X Loop Codes**» το οποίο περιέχει μια λίστα με τις 150 διευθύνσεις κάθε βρόχου.

Κατά την τοποθέτηση των διευθυνσιοδοτούμενων συσκευών στο βρόχο, ένα από τα δύο αυτοκόλλητα πρέπει να αφαιρεθεί από τη συσκευή και να κολληθεί στη λίστα «**BSR-100X Loop Codes**» στην θέση UID της διεύθυνσης του βρόχου που είναι συνδεδεμένη η συσκευή. Στη θέση Location γράφουμε το όνομα του σημείου που θα εγκατασταθεί η συσκευή Στην παρακάτω εικόνα βλέπουμε ένα παράδειγμα με μια συσκευή στη διεύθυνση 1 του βρόχου 1.



BSR-1004 PANEL

Loop 1

Addresses 1 - 21



Point 1.001	Point 1.008	Point 1.015
UID  0800009E5B	UID	UID
Location ΔΩΜΑΤΙΟ 212	Location	Location
Point 1.002	Point 1.009	Point 1.016
UID	UID	UID
Location	Location	Location
Point 1.003	Point 1.010	Point 1.017
UID	UID	UID
Location	Location	Location

  για έναν ασφαλέστερο κόσμο	Ημερομηνία	9/6/2022
	Κωδικός Εγγράφου	921100400_08_003.Docx
	Σελίδα	63 από 72

Αφού συνδέσουμε όλες τις διευθυνσιοδοτούμενες συσκευές, συμβατικές σειρήνες και άλλα περιφερειακά στους βρόχους, τότε πρέπει να γίνουν τα παρακάτω τεστ καλωδίωσης στους βρόχους πριν ενεργοποιηθεί ο πίνακας. Για να κάνετε τα παρακάτω βήματα αποσυνδέστε την κλέμα του βρόχου από την κάρτα βρόχου.

Χρησιμοποιήστε ένα ωμόμετρο (πολύμετρο) για να μετρήσετε αντίσταση στα παρακάτω σημεία:

- Μετρήστε την ωμική αντίσταση από το **+L** (αρχή) στο **+LF** (τέλος) απευθείας στο καλώδιο κάθε βρόχου. Ανάλογα με το μέγεθος και το μήκος του καλωδίου η αντίσταση πρέπει να είναι λιγότερη από 25Ω.
- Μετρήστε την ωμική αντίσταση από το **+L** (αρχή) και τη γείωση του πίνακα. Η αντίσταση πρέπει να είναι πάνω από 10ΜΩ.
- Μετρήστε την ωμική αντίσταση από το **+LF** (τέλος) και τη γείωση του πίνακα. Η αντίσταση πρέπει να είναι πάνω από 10ΜΩ.
- Μετρήστε την ωμική αντίσταση από το **-L** (αρχή) και τη γείωση του πίνακα. Η αντίσταση πρέπει να είναι πάνω από 10ΜΩ.
- Μετρήστε την ωμική αντίσταση από το **-LF** (τέλος) και τη γείωση του πίνακα. Η αντίσταση πρέπει να είναι πάνω από 10ΜΩ.
- Τέλος μετρήστε την ωμική αντίσταση στα 2 άκρα της θωράκισης του καλωδίου. Η αντίσταση πρέπει να είναι λιγότερη από 50Ω.

Κάθε βρόχος που ανταποκρίνεται στις παραπάνω μετρήσεις μπορεί να συνδεθεί στον πίνακα στην κάρτα βρόχου.

Όταν τελειώσετε με όλους τους βρόχους επιβεβαιώστε ότι όλες οι συνδέσεις είναι σωστές. Στη συνέχεια συνδέστε τις μπαταρίες και τροφοδοτήστε τον πίνακα (230VAC) για να ενεργοποιηθεί.

Είστε έτοιμοι να ξεκινήσετε την διαδικασία αυτόματης διευθυνσιοδότησης ώστε να ρυθμιστούν αυτόματα οι διευθύνσεις σε όλες τις διευθυνσιοδοτούμενες συσκευές (ΜΕΝΟΥ ΤΕΧΝΙΚΟΥ>ΔΙΑΜΟΡΦΩΣΗ>ΑΥΤΟΜΑΤΗ ΔΙΕΥΘΥΝΣΙΟΔΟΤΗΣΗ). Όταν τελειώσει η διαδικασία της διευθυνσιοδότησης, και η εγκατάσταση είναι σύμφωνη με το πλάνο τότε ο πίνακας θα έχει καταχωρήσει στη μνήμη του ακριβώς τον αριθμό των σημείων που έχετε στο πλάνο..

Το εργοστασιακό όνομα του σημείου που καταχωρείτε στον πίνακα θα είναι ΣΗΜΕΙΟ Υ.XXX όπου Υ ο βρόχος και XXX η διεύθυνση. Τα σημεία του κάθε βρόχου ρυθμίζονται στις ζώνες 1,2,3 και 4 αντίστοιχα (π.χ. το σημείο 3.025 θα είναι στη ζώνη 3).

Ο πίνακας από το σημείο αυτό και μετά είναι έτοιμος να λειτουργήσει κανονικά.

Στα διευθυνσιοδοτούμενα συστήματα πυρανίχνευσης το μεγαλύτερο πλεονέκτημα είναι ότι γνωρίζουμε το ακριβές σημείο που έχει ανιχνεύσει φωτιά. Στα περισσότερα συστήματα το όνομα κάθε συσκευής μπορεί να τροποποιηθεί για παράδειγμα με την τοποθεσία εγκατάστασης ώστε να βοηθάει τον χρήστη να εντοπίζει γρήγορα από που προέρχεται ο συναγερμός. Το όνομα κάθε σημείου που είναι καταχωρημένο στον BSR-100x μπορεί να τροποποιηθεί από το πρόγραμμα του υπολογιστή. Ετσι το εργοστασιακό όνομα ΣΗΜΕΙΟ 2.014 μπορεί να μετονομαστεί σε ΔΩΜΑΤΙΟ 214 ή ΔΩΜΑΤΙΟ ΠΡΟΣΩΠΙΚΟΥ 2. Σε περίπτωση συναγερμού, προσυναγερμού ή σφάλματος θα εμφανιστεί στην οθόνη αυτό το όνομα. Τα συμβάντα επίσης καταχωρούνται με αυτό το όνομα.

Όταν ολοκληρωθεί η διευθυνσιοδότηση και η καταχώρηση ο πίνακας πρέπει να είναι σε κατάσταση **«ΗΡΕΜΙΑ»**. Χωρίς σφάλματα, συναγερμούς ή προσυναγερμούς. Η οθόνη του πίνακα πρέπει να εμφανίζει το μήνυμα **«ΣΥΣΤΗΜΑ ΕΤΟΙΜΟ»**.

Πλήρη πρόσβαση στον προγραμματισμό του πίνακα BSR-100x δίνεται από το πρόγραμμα για υπολογιστή το οποίο μπορείτε να κατεβάσετε δωρεάν από την σελίδα της Olympia Electronics στον σύνδεσμο που ακολουθεί. Περισσότερες πληροφορίες για το πρόγραμμα στο κεφάλαιο 7.

<https://olympia-electronics.com/el/υποστήριξη/λογισμικά>

7 Χρήση του software BSR-1004

7.1 Προγραμματισμός με τη βοήθεια Η/Υ

Για τη σύνδεση του πίνακα με τον Η/Υ χρειάζεστε ένα καλώδιο Mini-USB 2.0. Η θύρα USB του πίνακα είναι στο πίσω μέρος της CPU πάνω από την κλειδαριά.

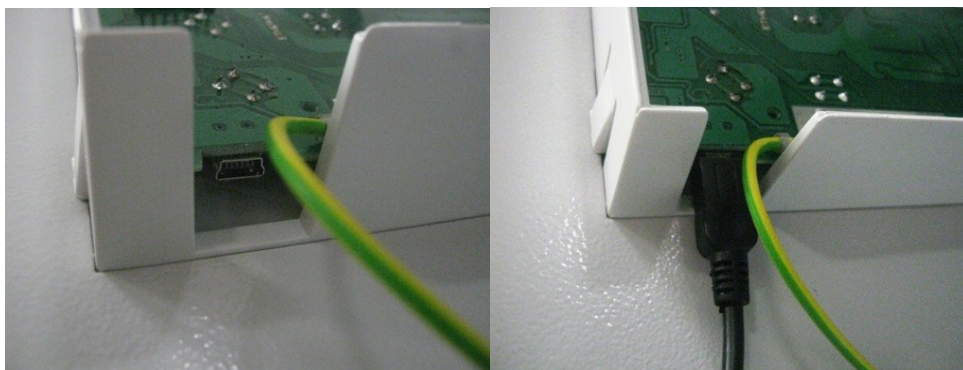

Εικόνα7-1.Θέση θύρας USB στην πλακέτα CPU

Εγκαταστήστε το πρόγραμμα του πίνακα σε υπολογιστή με Windows. Συνδέστε στον πίνακα με τον υπολογιστή μέσω του καλωδίου και ανοίξτε το πρόγραμμα.

Αφού ολοκληρώσετε την εγκατάσταση του Συστήματος Πυρανίχνευσης και έχετε εκτελέσει τις διαδικασίες διευθύνσιμότητας (κεφάλαιο 5), τότε μπορείτε να προχωρήσετε στη διαμόρφωση άλλων ειδικών παραμέτρων, μετονομασία τμημάτων κλπ.

Στο μενού πηγαίντε

MENΟΥ ΤΕΧΝΙΚΟΥ> Η/Υ ΕΠΙΚΟΙΝΩΝΙΑ> ΝΑΙ

Στη συνέχεια από το πρόγραμμα του υπολογιστή επιλέξτε:

Επικοινωνία με πίνακα > Διαμόρφωση

Θα εμφανιστεί το παρακάτω παράθυρο επικοινωνίας

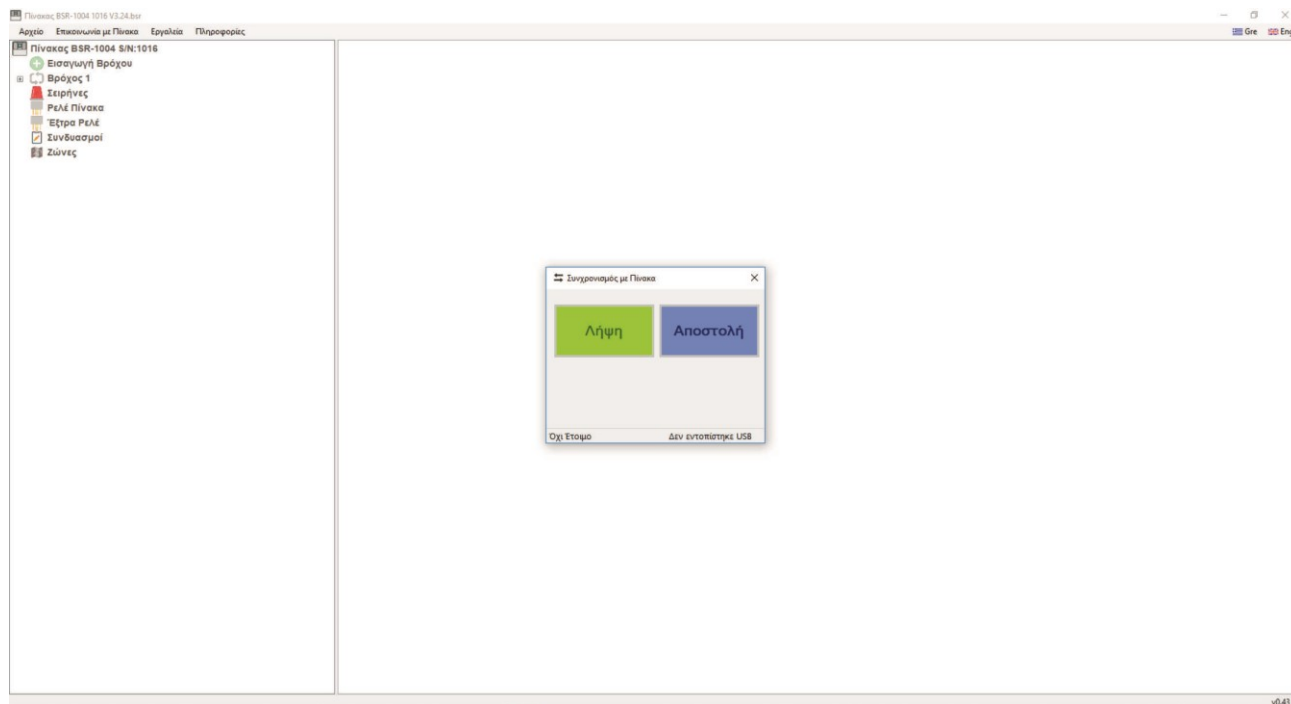

Όταν το πρόγραμμα εντοπίσει ότι ο πίνακας είναι συνδεδεμένος εμφανίζει μήνυμα κάτω αριστερά «Ετοιμο» στο παράθυρο «**Συγχρονισμός πίνακα**». Για να λάβετε το αρχείο ρυθμίσεων του πίνακα πατήστε «**ΛΗΨΗ**» και συμπληρώστε τον κωδικό τεχνικού. Όταν η μπάρα προόδου γεμίσει, το παράθυρο κλείνει αυτόματα.

Στη συνέχεια μπορείτε να προχωρήσετε σε ρυθμίσεις στις παραμέτρους του πίνακα. Κάντε δεξί κλικ «**BSR-100X Πίνακας S/N:0**» που υπάρχει στην αριστερή στήλη και επιλέξτε «**Επεξεργασία παραμέτρων**». Εμφανίζεται ένα παράθυρο με 5 καρτέλες όπου περιλαμβάνουν ιδιότητες και παραμέτρους που αφορούν τον πίνακα.

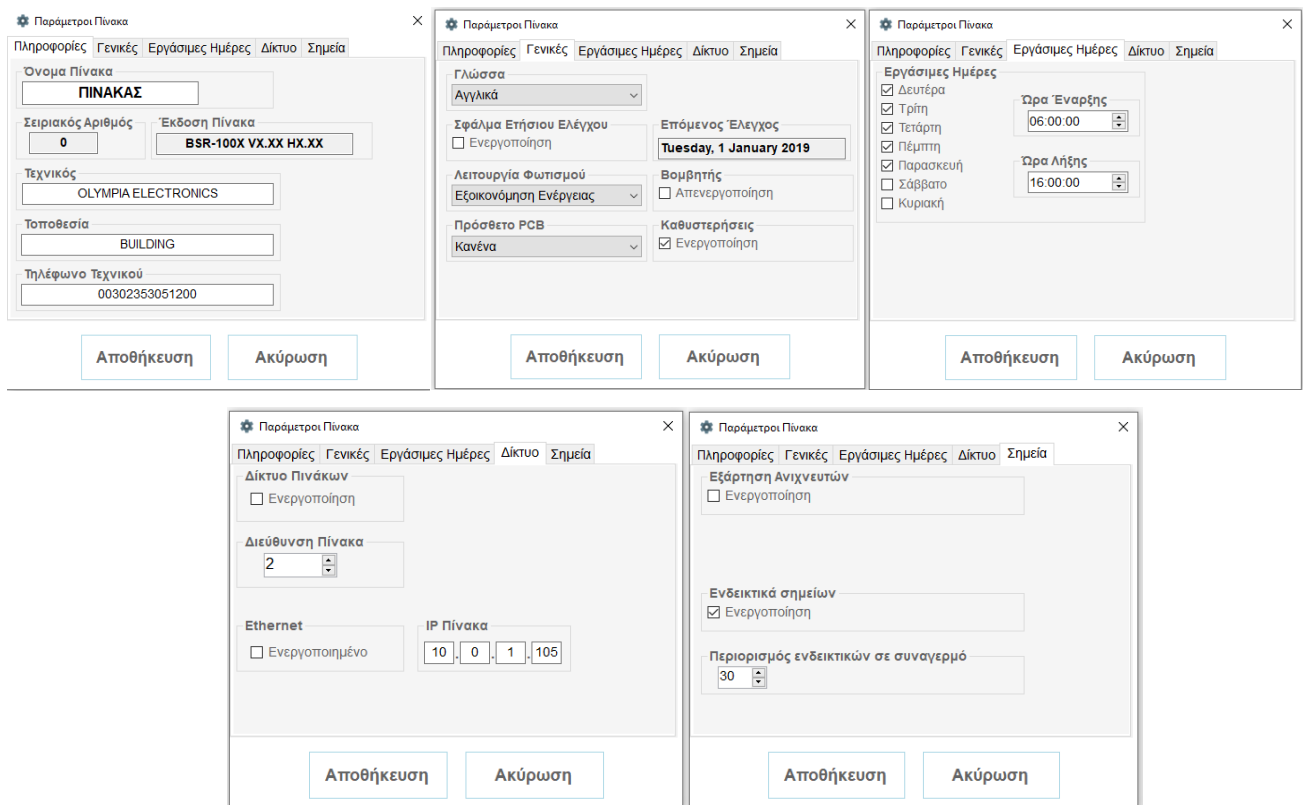

Στη πρώτη καρτέλα «**Πληροφορίες**» μπορείτε να αλλάξετε το όνομα του πίνακα και τις πληροφορίες του τεχνικού. Στις υπόλοιπες καρτέλες υπάρχουν παρόμοιες επιλογές με αυτές που υπάρχουν στον πίνακα. Όταν τελειώσετε με τις αλλαγές πατήστε «**Αποθήκευση**».

Μπορείτε να διαμορφώσετε τις παραμέτρους των συσκευών, όπως είναι το **όριο συναγερμού** στους ανιχνευτές και τα **ονόματα**. Κάντε κλικ στην επιλογή «**Βρόχος**» στην αριστερή στήλη. Όλα τα καταχωρημένα σημεία του βρόχου θα εμφανιστούν στην δεξιά στήλη. Όταν επιλέξετε μια καταχωρημένη συσκευή τα δεδομένα της εμφανίζονται όπως στη φόρμα παρακάτω:

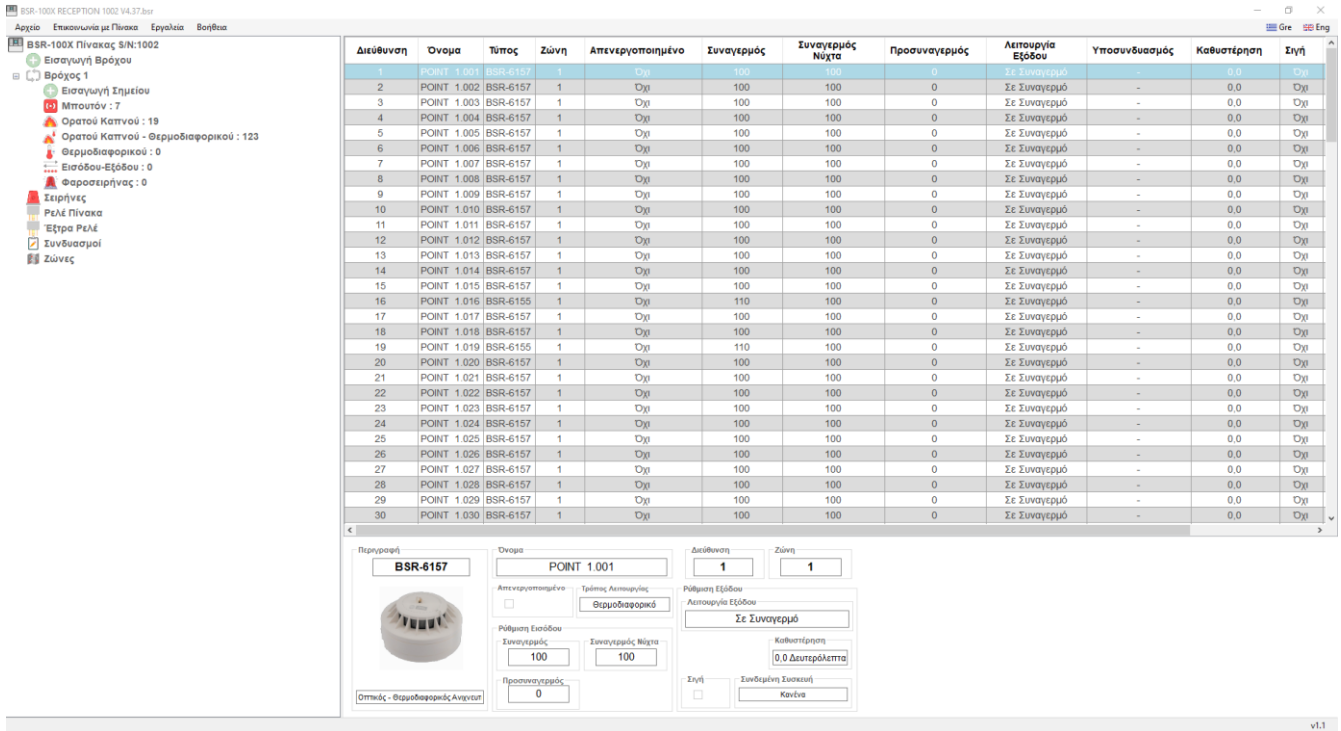

Διεύθυνση	Όνομα	Τύπος	Ζώνη	Απενεργοποιημένο	Συναγερμός	Συναγερμός Νύχτα	Προσυναγερμός	Λειτουργία Εξόδου	Υποσυνδυασμός	Καθυστέρηση	Σηγή
1	POINT 1.001	BSR-6157	1	Όχι	100	100	0	Σε Συναγερμό	-	0.0	Όχι
2	POINT 1.002	BSR-6157	1	Όχι	100	100	0	Σε Συναγερμό	-	0.0	Όχι
3	POINT 1.003	BSR-6157	1	Όχι	100	100	0	Σε Συναγερμό	-	0.0	Όχι
4	POINT 1.004	BSR-6157	1	Όχι	100	100	0	Σε Συναγερμό	-	0.0	Όχι
5	POINT 1.005	BSR-6157	1	Όχι	100	100	0	Σε Συναγερμό	-	0.0	Όχι
6	POINT 1.006	BSR-6157	1	Όχι	100	100	0	Σε Συναγερμό	-	0.0	Όχι
7	POINT 1.007	BSR-6157	1	Όχι	100	100	0	Σε Συναγερμό	-	0.0	Όχι
8	POINT 1.008	BSR-6157	1	Όχι	100	100	0	Σε Συναγερμό	-	0.0	Όχι
9	POINT 1.009	BSR-6157	1	Όχι	100	100	0	Σε Συναγερμό	-	0.0	Όχι
10	POINT 1.010	BSR-6157	1	Όχι	100	100	0	Σε Συναγερμό	-	0.0	Όχι
11	POINT 1.011	BSR-6157	1	Όχι	100	100	0	Σε Συναγερμό	-	0.0	Όχι
12	POINT 1.012	BSR-6157	1	Όχι	100	100	0	Σε Συναγερμό	-	0.0	Όχι
13	POINT 1.013	BSR-6157	1	Όχι	100	100	0	Σε Συναγερμό	-	0.0	Όχι
14	POINT 1.014	BSR-6157	1	Όχι	100	100	0	Σε Συναγερμό	-	0.0	Όχι
15	POINT 1.015	BSR-6157	1	Όχι	100	100	0	Σε Συναγερμό	-	0.0	Όχι
16	POINT 1.016	BSR-6155	1	Όχι	110	100	0	Σε Συναγερμό	-	0.0	Όχι
17	POINT 1.017	BSR-6157	1	Όχι	100	100	0	Σε Συναγερμό	-	0.0	Όχι
18	POINT 1.018	BSR-6157	1	Όχι	100	100	0	Σε Συναγερμό	-	0.0	Όχι
19	POINT 1.019	BSR-6155	1	Όχι	110	100	0	Σε Συναγερμό	-	0.0	Όχι
20	POINT 1.020	BSR-6157	1	Όχι	100	100	0	Σε Συναγερμό	-	0.0	Όχι
21	POINT 1.021	BSR-6157	1	Όχι	100	100	0	Σε Συναγερμό	-	0.0	Όχι
22	POINT 1.022	BSR-6157	1	Όχι	100	100	0	Σε Συναγερμό	-	0.0	Όχι
23	POINT 1.023	BSR-6157	1	Όχι	100	100	0	Σε Συναγερμό	-	0.0	Όχι
24	POINT 1.024	BSR-6157	1	Όχι	100	100	0	Σε Συναγερμό	-	0.0	Όχι
25	POINT 1.025	BSR-6157	1	Όχι	100	100	0	Σε Συναγερμό	-	0.0	Όχι
26	POINT 1.026	BSR-6157	1	Όχι	100	100	0	Σε Συναγερμό	-	0.0	Όχι
27	POINT 1.027	BSR-6157	1	Όχι	100	100	0	Σε Συναγερμό	-	0.0	Όχι
28	POINT 1.028	BSR-6157	1	Όχι	100	100	0	Σε Συναγερμό	-	0.0	Όχι
29	POINT 1.029	BSR-6157	1	Όχι	100	100	0	Σε Συναγερμό	-	0.0	Όχι
30	POINT 1.030	BSR-6157	1	Όχι	100	100	0	Σε Συναγερμό	-	0.0	Όχι

Πατώντας διπλό κλικ σε ένα σημείο μπορείτε να επεξεργαστείτε το όνομα και τις παραμέτρους του.

Στο πλαίσιο κειμένου «Όνομα» επεξεργάζεστε το όνομα κάθε συσκευής. Επεξεργαστείτε όλες τις υπόλοιπες επιλογές ανάλογα με τις ανάγκες της εγκατάστασής σας. Η τελευταία επιλογή «Συνδεδεμένη συσκευή» δεν κάνει καμία αλλαγή στον πίνακα χρησιμοποιείται μόνο από το πρόγραμμα για τον υπολογισμό βρόχου και μπαταρίας.

Όταν τελειώσετε πατήστε το κουμπί «Αποθήκευση» για να αποθηκευτούν όλες οι αλλαγές.

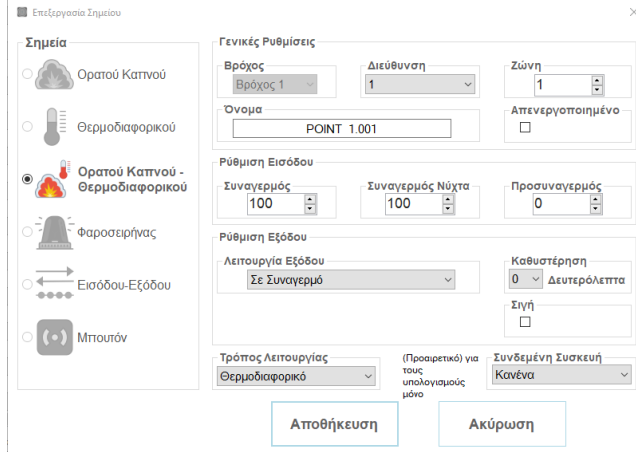

Επεξεργασία Σημείου

Σημεία

- Ορατού Καπνού
- Θερμοδιαφορικού
- Ορατού Καπνού - Θερμοδιαφορικού
- Φαροσειρήνας
- Εισόδου-Εξόδου
- Μπουτόν

Γενικές Ρυθμίσεις

Βρόχος 1 Διεύθυνση 1 Ζώνη 1

Όνομα POINT 1.001 Απενεργοποιημένο

Ρύθμιση Εισόδου

Συναγερμός 100 Συναγερμός Νύχτα 100 Προσυναγερμός 0

Ρύθμιση Εξόδου

Λειτουργία Εξόδου Σε Συναγερμό Καθυστέρηση 0.0 Δευτερόλεπτα

Σηγή

Τρόπος λειτουργίας Θερμοδιαφορικού (Προαιρετικό) για τους υπολογισμούς μόνο Συνδεδεμένη Συσκευή Κανένα

Αποθήκευση Ακύρωση

Μπορείτε να κάνετε ρυθμίσεις σε πολλά σημεία ταυτόχρονα επιλέγοντας τα όλα μαζί (χρησιμοποιείστε το CTRL από το πληκτρολόγιο του υπολογιστή). Δεξί κλικ και επιλέξτε ποια παράμετρο θέλετε να ρυθμίσετε.

Διεύθυνση	Όνομα	Τύπος	Ζώνη	Απενεργοποιημένο	Συναγερμός	Συναγερμός Νύχτα	Προσυναγερμός	Λειτουργία Εξόδου	Υποσυνδυασμός	Καθυστέρηση	Σηγή
1	POINT 1.001	BSR-6157	1	Όχι	100	100	0	Σε Συναγερμό	-	0.0	Όχι
2	POINT 1.002	BSR-6157	1	Όχι	100	100	0	Σε Συναγερμό	-	0.0	Όχι
3	POINT 1.003	BSR-6157	1	Όχι	100	100	0	Σε Συναγερμό	-	0.0	Όχι
4	POINT 1.004	BSR-6157	1	Όχι	100	100	0	Σε Συναγερμό	-	0.0	Όχι
5	POINT 1.005	BSR-6157	1	Όχι	100	100	0	Σε Συναγερμό	-	0.0	Όχι
6	POINT 1.006	BSR-6157	1	Όχι	100	100	0	Σε Συναγερμό	-	0.0	Όχι
7	POINT 1.007	BSR-6157	1	Όχι	100	100	0	Σε Συναγερμό	-	0.0	Όχι
8	POINT 1.008	BSR-6157	1	Όχι	100	100	0	Σε Συναγερμό	-	0.0	Όχι
9	POINT 1.009	BSR-6157	1	Όχι	100	100	0	Σε Συναγερμό	-	0.0	Όχι
10	POINT 1.010	BSR-6157	1	Όχι	100	100	0	Σε Συναγερμό	-	0.0	Όχι
11	POINT 1.011	BSR-6157	1	Όχι	100	100	0	Σε Συναγερμό	-	0.0	Όχι
12	POINT 1.012	BSR-6157	1	Όχι	100	100	0	Σε Συναγερμό	-	0.0	Όχι
13	POINT 1.013	BSR-6157	1	Όχι	100	100	0	Σε Συναγερμό	-	0.0	Όχι
14	POINT 1.014	BSR-6157	1	Όχι	100	100	0	Σε Συναγερμό	-	0.0	Όχι
15	POINT 1.015	BSR-6157	1	Όχι	100	100	0	Σε Συναγερμό	-	0.0	Όχι
16	POINT 1.016	BSR-6155	1	Όχι	110	100	0	Σε Συναγερμό	-	0.0	Όχι

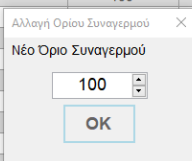

Αλλαγή Ορίου Συναγερμού

Νέο Όριο Συναγερμού

100

OK

Παρόμοια με την διαμόρφωση σημείων μπορείτε να ρυθμίσετε και αλλα τμήματα του πίνακα (συμβατικές σειρήνες, επιπλέον ρελέ, συνδυασμοί και βρόχοι) επιλέγοντας τα από την αριστερή στήλη.

Όταν τελειώσετε με τις ρυθμίσεις (ονόματα, ζώνες, συνδυασμοί κτλ) κάντε αποθήκευση ένα αντίγραφο του αρχείου ρυθμίσεων:

Αρχείο> Αποθήκευση ως

Κρατήστε το αντίγραφο του αρχείου ρυθμίσεων σε ασφαλή τοποθεσία σε περίπτωση που χρειαστεί να επαναφέρετε τα δεδομένα.

Για να εισάγετε ένα καινούργιο αρχείο ρυθμίσεων:

Επικοινωνία με πίνακα > Διαμόρφωση > Αποστολή

(ο πίνακας πρέπει να είναι στην επιλογή «**Η/Υ ΕΠΙΚΟΙΝΩΝΙΑ**» από το μενού τεχνικού)

Όταν ολοκληρωθεί η μεταφορά του αρχείου ο πίνακας ανανεώνεται με τις καινούργιες ρυθμίσεις. Πατώντας ESC στον πίνακα, γίνεται επανεκκίνηση του και επιστρέφει στην κεντρική οθόνη έχοντας τις νέες ρυθμίσεις.

Προσοχή! Από το μενού «**Επικοινωνία με πίνακα**» ο τεχνικός έχει την δυνατότητα να κάνει **λήψη τα συμβάντα**, να **συγχρονίσει την ώρα** του πίνακα με του υπολογιστή και να δώσει επιβεβαίωση **ετήσιου έλεγχου**.

7.2 Υπολογισμός βρόχου

Επιλέξτε στο μενού ΕΡΓΑΛΕΙΑ > ΥΠΟΛΟΓΙΣΜΟΙ ΒΡΟΧΟΥ:

Υπολογισμοί Βρόχου
×

Από Βρόχο
1

30
Περιορισμός ενδεικτικών σε συναγερμό (Μικρότερο νούμερο επιτρέπει μακρύτερο καλώδιο)

Σημεία

Ορατού Καπνού
0

Θερμοδιαφορικού
0

Ορατού Καπνού - Θερμοδιαφορικού
0

Εισόδου-Εξόδου
0

Μπουτόν
0

Φαροσειρήνας
0

Remotes

Εξωτερικό LED
0

Υπολογισμός

Έλεγχος επιλεγμένων παραμέτρων

Υπολογισμός μέγιστου μήκους καλωδίου

Υπολογισμός απαιτούμενης διατομής καλωδίου

Καλώδιο

1,00
mm²

500
Μέτρα

Αποτελέσματα

Μήκος Καλωδίου

Διατομή Καλωδίου

Ρεύμα Βρόχου

Συσκευές

Όνομα	Σύνολο	Μέγιστο	Μονάδες
Ρεύμα Συναγερμού	0	400	mA
Ρεύμα Ηρεμίας	0	400	mA
Αντίσταση Σημείων	0		Ohm
Αντίσταση καλωδίου	18,15		Ohm
Αντίσταση Βρόχου	18,15	55	Ohm
Πτώση τάσης σε Ηρεμία	0,56	6,5	V
Πτώση τάσης σε Συναγερμό	0,56	6,5	V

Το συγκεκριμένο εργαλείο χρησιμοποιείται πριν την εγκατάσταση των σημείων σε κάθε βρόχο. Στην αριστερή στήλη επιλέξτε πόσα σημεία θέλετε να εγκαταστήσετε, επιλέξτε αν θα υπάρχουν εξωτερικά LED και πόσα ενδεικτικά να ενεργοποιούνται σε συναγερμό. Στην επιλογή της φαροσειρήνας επιλέξτε σωστά τους μικρο-διακόπτες που θα χρησιμοποιήσετε ώστε να γίνει σωστά ο υπολογισμός. Στη συνέχεια μπορείτε να επιλέξετε τι θα υπολογίσετε. Έχετε 3 επιλογές:

{ 67 / 72 }

- Έλεγχος επιλεγμένων παραμέτρων: Επιλέξτε διατομή και μήκος καλωδίου.
- Υπολογισμός μέγιστου μήκους καλωδίου: Επιλέξτε διατομή καλωδίου.
- Υπολογισμός απαιτούμενης διατομής καλωδίου: Επιλέξτε μήκος καλωδίου.

Στην αριστερή στήλη εμφανίζονται τα αποτελέσματα. Στο επάνω σημείο υπάρχουν μπάρες που αλλάζουν χρώμα ανάλογα το αποτέλεσμα και στο κάτω μέρος υπάρχει αναλυτικός πίνακας με τα αποτελέσματα βάση των επιλογών που έχουν γίνει.

7.3 Υπολογισμός μπαταρίας

Επιλέγουμε στο μενού ΕΡΓΑΛΕΙΑ -> ΥΠΟΛΟΓΙΣΜΟΣ ΜΠΑΤΑΡΙΑΣ και βλέπουμε :

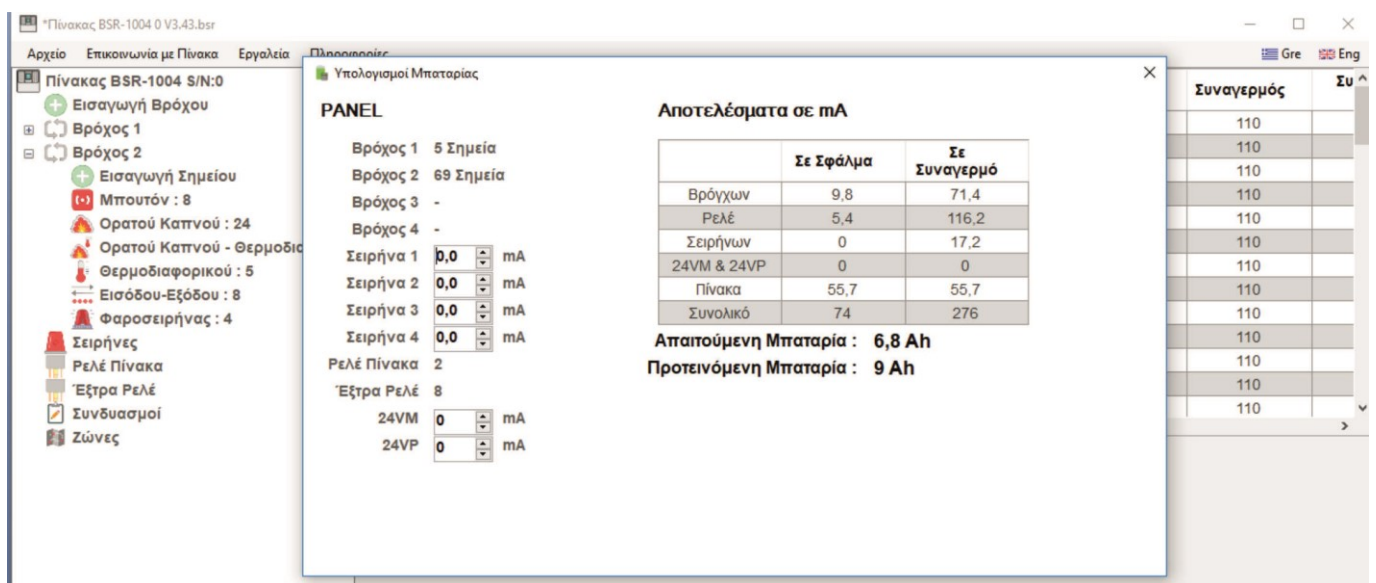

Αποτελέσματα σε mA

	Σε Σφάλμα	Σε Συναγερμό
Βρόγχων	9,8	71,4
Ρελέ	5,4	116,2
Σειρήνων	0	17,2
24VM & 24VP	0	0
Πίνακα	55,7	55,7
Συνολικό	74	276

Απαιτούμενη Μπαταρία : 6,8 Ah
Προτεινόμενη Μπαταρία : 9 Ah

Μας υπολογίζει την απαιτούμενη μπαταρία για αυτονομία 72 ωρών σε ημερία και υπολειπόμενη ενέργεια για 30 λεπτά συναγερμό όπως προβλέπεται από τα πρότυπα της σειράς EN-54.

Αν θέλουμε να υπολογίσουμε την απαιτούμενη μπαταρία για μελλοντική εγκατάσταση, πρέπει να δημιουργήσουμε μια εικονική εγκατάσταση με το πρόγραμμα και μετά να επιλέξουμε υπολογισμός μπαταρίας.

8 BSR-1000 Πίνακας Επαναλήπτης

8.1 Γενικά

Ο BSR-1000 είναι πίνακας επαναλήπτης για πίνακες της σειράς BSR-100x και παρέχει την δυνατότητα εποπτείας του συστήματος. Ο BSR-1000 μέσω της ενσωματωμένης οθόνης και του πληκτρολογίου του μπορεί να εμφανίσει όλα τα συμβάντα του δικτύου, τρέχοντα και αποθηκευμένα, και ο χρήστης να πραγματοποιήσει βασικούς χειρισμούς του δικτύου.

 olympia electronics SAFETY & SECURITY SYSTEMS <i>για την ασφάλεια των ανθρώπων</i>	Ημερομηνία	9/6/2022
	Κωδικός Εγγράφου	921100400_08_003.Docx
	Σελίδα	69 από 72

8.2 Λειτουργίες

Οι λειτουργίες των ενδεικτικών, της οθόνης και του πληκτρολογίου του BSR-1000 είναι παρόμοιες με αυτές των πινάκων BSR-1001-2-4. Επίσης η δομή των μενού και η περιήγηση τους σε αυτά γίνεται με το ίδιο τρόπο που γίνεται στους πίνακες BSR-1001-2-4, όπως περιγράφεται σε προηγούμενα κεφάλαια, με την μόνη διαφοροποίηση τους από αυτούς τον περιορισμό κάποιων λειτουργιών. Η παρακάτω οθόνη εμφανίζεται σε μενού τα οποία δεν μπορεί να επέμβει ο επαναλήπτης αποτρέποντας κάποια λανθασμένη ενέργεια.

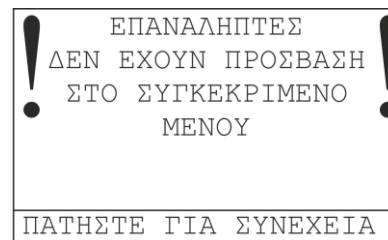

Εικόνα8-1. Περιορισμένη πρόσβαση σε επαναλήπτες

8.3 Εγκατάσταση

Η εγκατάσταση του πίνακα επαναλήπτη γίνεται όπως και σε ένα κεντρικό πίνακα της σειράς BSR-100x. Ακολουθήστε τις οδηγίες της παραγράφου 4 για την εγκατάσταση του πίνακα.

8.4 Σύνδεση

Η σύνδεση των επαναληπτών με το δίκτυο γίνεται μέσω πρωτοκόλλου RS-485. Για την σύνδεση χρησιμοποιείται το υπάρχον δίκτυο πινάκων στο οποίο πέρα από τους υπάρχοντες πίνακες (1 κεντρικό τουλάχιστον και μέχρι 3 υποπίνακες) μπορούν να προστεθούν μέχρι 8 πίνακες επαναλήπτες, σύνολο 12 πίνακες στο δίκτυο. Η καλωδίωση και σύνδεση του συστήματος θα πρέπει να γίνει σύμφωνα με την παράγραφο 4.4 .

8.5 Ρύθμιση δικτύου επαναληπτών

Οι πίνακες επαναλήπτες είναι εργοστασιακά ρυθμισμένοι στην διεύθυνση 5. Για την σωστή λειτουργία τους απαιτείται η κατάλληλη ρύθμιση του δικτύου πινάκων. Για την ρύθμιση πρέπει πρώτα να ρυθμιστεί η κατάλληλη διεύθυνση σε κάθε πίνακα του δικτύου και στη συνέχεια να ρυθμιστεί στον κεντρικό πίνακα η διεύθυνση 1 και να γίνει ανίχνευση δικτύου.

8.5.1 Ρύθμιση διεύθυνση επαναλήπτη

Η ρύθμιση της διεύθυνση του επαναλήπτη γίνεται από το «**MENΟΥ ΤΕΧΝΙΚΟΥ**» στην επιλογή «**ΔΙΑΜΟΡΦΩΣΗ**» στο μενού «**ΔΙΚΤΥΟ ΠΙΝΑΚΩΝ**». Επιλέγουμε διεύθυνση πίνακα 1 για κεντρικό πίνακα, 2-3-4 για υποπίνακες και 5-6-7-8-9-10-11-12 για τους πίνακες επαναλήπτες. Στη συνέχεια επιλέγουμε «**ΡΥΘΜΙΣΗ ΔΙΚΤΥΟΥ**» και «**ΕΝΕΡΓΟΠΟΙΗΣΗ**» . Η διαδικασία πραγματοποιείται για κάθε πίνακα που είναι συνδεδεμένος στο δίκτυο.

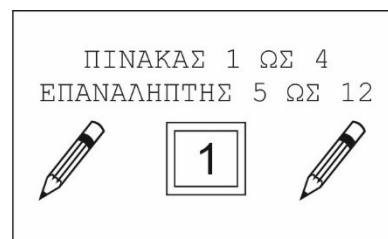

Εικόνα8-2. Ρύθμιση διεύθυνσης δικτύου πινάκων

ΠΡΟΣΟΧΗ! Μην ρυθμίζετε διεύθυνση επαναλήπτη 5-12 σε κεντρικό πίνακα ή υποπίνακες ή διεύθυνση κεντρικού πίνακα ή υποπίνακα 1-4 σε πίνακα επαναλήπτη.

8.5.2 Ανίχνευση του δικτύου

Για να ολοκληρωθεί η ρύθμιση του δικτύου πινάκων πρέπει να έχει ολοκληρωθεί η ηλεκτρική σύνδεση των πινάκων με το δίκτυο τροφοδοσίας καθώς και η σύνδεση μεταξύ τους με το δίκτυο RS-485. Στη συνέχεια ρυθμίζουμε στον κεντρικό πίνακα στο «**MENΟΥ ΤΕΧΝΙΚΟΥ**» στην επιλογή «**ΔΙΑΜΟΡΦΩΣΗ**» στο μενού «**ΔΙΚΤΥΟ ΠΙΝΑΚΩΝ**» την διεύθυνση 1, επιλέγουμε «**ΡΥΘΜΙΣΗ ΔΙΚΤΥΟΥ**» και «**ΕΝΕΡΓΟΠΟΙΗΣΗ**» και τέλος επιλέγουμε «**ΑΝΙΧΝΕΥΣΗ ΠΙΝΑΚΩΝ**». Κατά την διαδικασία ανίχνευσης ο κεντρικός πίνακας θα ανιχνεύσει κάθε ενεργό υποπίνακα και πίνακα επαναλήπτη που είναι διαθέσιμος. Όταν ολοκληρωθεί η διαδικασία ο κεντρικός πίνακας θα επιστρέψει στην αρχική οθόνη. Για να δείτε τα αποτελέσματα της ανίχνευσης δικτύου επιλέξτε από τον κεντρικό πίνακα «**ΠΛΗΡΟΦΟΡΙΕΣ**» στο αρχικό μενού και στην συνέχεια «**ΠΙΝΑΚΕΣ ΔΙΚΤΥΟΥ**»

 olympia-electronics <small>SAFETY & SECURITY SYSTEMS</small> <i>για έναν ασφαλέστερο κόσμο</i>	Ημερομηνία	9/6/2022
	Κωδικός Εγγράφου	921100400_08_003.Docx
	Σελίδα	70 από 72

9 Τεχνικά Χαρακτηριστικά - Ιδιότητες



Περιγραφή	BSR-1001 Διευθυνσιοδοτούμενος Πίνακας Πυρανίχνευσης 1 βρόχου / 128 Ζώνες	BSR-1002 Διευθυνσιοδοτούμενος Πίνακας Πυρανίχνευσης 2 βρόχων / 128 Ζώνες	BSR-1004 Διευθυνσιοδοτούμενος Πίνακας Πυρανίχνευσης 4 βρόχων / 128 Ζώνες
Τροφοδοσία Δικτύου	220-240V AC/50-60HZ		
Κατανάλωση	130 VA μέγιστη		
Τύπος Μπαταρίας	2 μπαταρίες μολύβδου κλειστού τύπου 12V / 7-15Ah		
Φορτιστής	Σταθεροποιημένο τροφοδοτικό ισχύος 27,6V / 900mA		
Κυκλώματα βρόχων	1 βρόχος με χωρητικότητα 150 διευθυνσιοδοτούμενα σημεία και μέγιστο ρεύμα 400mA	2 βρόχοι καθένας με χωρητικότητα 150 διευθυνσιοδοτούμενα σημεία και μέγιστο ρεύμα 400mA	4 βρόχοι καθένας με χωρητικότητα 150 διευθυνσιοδοτούμενα σημεία και μέγιστο ρεύμα 400mA
Κυκλώματα συμβατικών σειρήνων	4 κυκλώματα 24VDC (±3VDC) ελεγχόμενα για βραχυκύκλωμα και κομμένη γραμμή(μέγιστο ρεύμα 300mA σε κάθε ένα κύκλωμα). Τερματική αντίσταση 10KΩ στο κάθε ένα.		
Έξοδος 24VP	24VDC (±3VDC) μόνιμη έξοδος / 300mA max Ελεγχόμενη για βραχυκύκλωμα.		
Έξοδος 24VM	24VDC (±3VDC) έξοδος που διακόπτεται σε κατάσταση reset 300mA max Ελεγχόμενη για βραχυκύκλωμα.		
Έξοδοι ρελέ	Τρεις επαφές ρελέ κάθε μία με 30VDC και 5A μέγιστο. Όλα τα ρελέ εξόδου πρέπει να προστατευθούν από κατάλληλες ασφάλειες.		
Συνολικό φορτίο	Το συνολικό ρεύμα του πίνακα (βρόχοι, κυκλώματα σειρήνων, εξοδοι 24P, 24M) δεν πρέπει να υπερβαίνει τα 2A.		
Αυτονομία	Μέχρι 72 ώρες (χωρίς φορτία στις εξόδους 24VM και 24VP) ανάλογα με τις μπαταρίες		
Τάση αποκοπής μπαταρίας	20,5V		
Μέγιστο ρεύμα εκφόρτισης μπαταρίας	2A max		
Μέγιστη εσωτερική αντίσταση μπαταρίας R _{imax}	1Ω (μεγαλύτερες τιμές δίνουν σφάλμα μπαταρίας)		
Προστασία περιβλήματος	IP 30		
Καλώδια	Καλώδια για συστήματα πυρανίχνευσης όπως τα FIP200, MICC, PYROFIL		



Σύνδεση USB	Mini USB-B (2.0)		
Τύπος ασφάλειας	Εισόδου: 4A / 250V (γρήγορη)TR5 – μη αντικαταστάσιμη Μπαταρίας: 900mA επαναφερόμενη - μη αντικαταστάσιμη		
Θερμοκρασία λειτουργίας	-5 έως 40°C		
Υγρασία	έως 95% σχετική υγρασία		
Υλικό κατασκευής	ABS/PC, ηλεκτροστατικά βαμμένη λαμαρίνα		
Διαστάσεις (ΜxΠxΥ)	355 x 115 x 345 mm		
Βάρος(χωρίς μπαταρίες)	4.08Kgr	4.21Kgr	4.33Kgr
Κατασκευάζεται σύμφωνα με	EN 54-2, EN 54-4		
Εγγύηση	2 χρόνια		
Σχεδίαση	Τα υλικά των πινάκων έχουν επιλεγεί για το σκοπό που προορίζεται και αναμένεται να λειτουργήσουν εντός των προδιαγραφών τους, όταν οι περιβαλλοντολογικές συνθήκες έξω από τον πίνακα συμμορφώνονται με την κατηγορία 3K5 EN-60721-3-3:1995.		

9.1 Εργοστασιακές ρυθμίσεις

Σημεία	Δεν υπάρχει κανένα εγκατεστημένο
Σειρήνες	Όλες ενεργές. Λειτουργούν σε γενικό συναγερμό με 0 καθυστέρηση
Βοηθητικό (AUX) ρελέ	Λειτουργεί σε γενικό συναγερμό με θετική λογική και 0 καθυστέρηση (η επαφή NO – C είναι ενεργή σε συναγερμό)
Έξτρα ρελέ	Δεν υπάρχουν εγκατεστημένα
Συνδυασμοί	Όλοι απενεργοποιημένοι
Ενεργοποίηση-απενεργοποίηση	Όλα τα συστήματα είναι ενεργά
Εργάσιμες ώρες	05:00 μέχρι 23:00
Ημέρες εργασίας	Δευτέρα, Τρίτη, Τετάρτη, Πέμπτη, Παρασκευή
Διεύθυνση πίνακα	2
Βομβητής	Ενεργός
Φωτισμός οθόνης	Εξοικονόμηση ενέργειας
Καθυστερήσεις	Καμία
Καθυστερήσεις ανιχνευτών	Ανενεργές
Ενδεικτικά LED εξαρτημάτων	Ενεργά
Κωδικός χρήστη	1 0 0 0
Κωδικός τεχνικού	1 1 1 1

  <small>SAFETY & SECURITY SYSTEMS</small> <i>για την ασφαλέστερη ζωή</i>	Ημερομηνία	9/6/2022
	Κωδικός Εγγράφου	921100400_08_003.Docx
	Σελίδα	72 από 72

Μέγιστα ενδεικτικά σε βρόχο	10
Όριο συναγερμού ημέρας	100
Όριο συναγερμού νύχτας	100

Οι εργοστασιακές ρυθμίσεις δεν επηρεάζουν τον αριθμό των βρόχων, τις ρυθμίσεις της κάρτας Ethernet και τις ρυθμίσεις της κάρτας εκτυπωτή ή Modbus,

9.2 Επιλογές του κανονισμού EN 54-2

Παράγραφος	Επιλογή
7.8	Έξοδος προς συσκευές συναγερμού
7.9.1	Έξοδος προς εξοπλισμό δρομολόγησης συναγερμού πυρκαγιάς
7.11	Καθυστερήσεις στις εξόδους
7.12.1	Καθυστερήση ανιχνευτών τύπου A
7.13	Μετρητής συναγερμών
8.3	Σήμα σφάλματος από τα εξαρτήματα
9.5	Δυνατότητα απενεργοποίησης για κάθε διευθυνσιοδοτούμενο εξάρτημα
10	Διαδικασία ελέγχου

ΕΓΓΥΗΣΗ

Η Olympia Electronics εγγυάται την ποιότητα, την κατάσταση και τη λειτουργία των εμπορευμάτων. Η περίοδος της εγγύησης καθορίζεται στον επίσημο κατάλογο της Olympia Electronics, αλλά και στο τεχνικό φυλλάδιο που συνοδεύει κάθε προϊόν. Η παρούσα εγγύηση παύει να ισχύει, αν ο αγοραστής δεν ακολουθεί τις τεχνικές οδηγίες που περιλαμβάνονται στα επίσημα έγγραφα που δόθηκαν από την Olympia Electronics ή αν ο αγοραστής τροποποιήσει τα αγαθά που παρέχονται ή κάνει οποιαδήποτε επισκευή ή την εκ νέου ρύθμιση που γίνεται από τρίτο πρόσωπο, εκτός και αν η Olympia Electronics έχει πλήρως συμφωνήσει με αυτά, γραπτώς. Τα προϊόντα που έχουν υποστεί βλάβη μπορούν να επιστραφούν στις εγκαταστάσεις της εταιρίας μας για επιδιόρθωση ή αντικατάσταση, αρκεί να ισχύει η περίοδος της εγγύησης. Η Olympia Electronics διατηρεί το δικαίωμα να επισκευάσει ή να αντικαταστήσει τα επιστρεφόμενα εμπορεύματα και να χρεώσει ή όχι τον αγοραστή, ανάλογα με την αιτία της βλάβης. Η Olympia Electronics διατηρεί το δικαίωμα να χρεώσει ή όχι στον αγοραστή το κόστος μεταφοράς.

ΚΕΝΤΡΙΚΑ

72° χλμ. Π.Ε.Ο. Θεσσαλονίκης-Κατερίνης

T.K. 60061 Ελλάς

www.olympia-electronics.gr

info@olympia-electronics.gr